

M SORNIK

Oktober 2019, številka 17



ROTO NX
ATRIUM® HS
RONDA KOMPAKT 3D
PLASTIVAN PVC police
HOPPE SecuForte
BIO-PANEL
Rolo zaščita za prste
SOMAD Woodpecker
Smart Glass / Smart Film
GEZE drsna vrata
VITRIS drsna vodila

NORICA



Spoštovani,

Kot vedno, vam tudi v tem M Sorniku predstavljamo različne novosti na področju okovja in drugih elementov stavbnega pohištva.

Gre za kratko, slikovno predstavitev. Za podrobne tehnične opise in cene pokličite svojega komercialista, s katerim običajno sodelujete, oziroma tehnične svetovalce, ki so navedeni spodaj. Naročila nam pošiljajte na običajno e-pošto ali na narocila@norica.si. Za pomoč pri naročanju smo pripravili programček v excel obliki. V kolikor ga želite, nas kontaktirajte. Želim vam prijetno branje!

Monika Žust, direktorica Norice

Kontakti NORICA / CENTRALA: 04 50 50 950 / Fax: 04 51 91 382 / E mail: norica@norica.si

Direktorica: Monika Žust / 04 50 50 322; 041-649-792 / monika.zust@norica.si

Vodja Veleprodaje: Aleš Bogataj / 04-50-50-965; 031-616-097 / ales.bogataj@norica.si

Komercialisti veleprodaja:

Aleš Končan	04 50 50 960	040 898 114	ales.koncan@norica.si
Bogdan Žakelj	04 50 50 961	041 482 549	bogdan.zakelj@norica.si
Emil Govekar	04 50 50 954	051 421 904	emil.govekar@norica.si
Evgen Sovan	04 50 50 968	031 657 243	evgen.sovan@norica.si
Franci Zabukovec	04 50 50 951	041 778 175	franci.zabukovec@norica.si
Gregor Šinkovec	04 50 50 974	031 814 416	gregor.sinkovec@norica.si
Jože Cigale	04 50 50 955	031 328 564	cigale.joze@norica.si
Maja Mlakar	04 50 50 920		maja.mlakar@norica.si
Mateja Podpeskar	04 50 50 910	051 376 787	mateja.podpeskar@norica.si
Mateja Primožič	04 50 50 963	041 407 525	mateja.primozic@norica.si
Robert Lepir	04 50 50 903	041 734 159	robert.lepir@norica.si
Rok Mlinar	04 50 50 919	041 439 900	rok.mlinar@norica.si
Sabina Žibert	04 50 50 962	041 620 475	sabina.zibert@norica.si
Saša Grošelj	04 50 50 918	040 569 477	sasa.groselj@norica.si

Vodja objektne prodaje: Matjaž Rakušček / 04-50-50-901; 041-465-443 / matjaz.rakuscek@norica.si

Komercialisti objektna prodaja:

Andrej Celec	04 50 50 906	051 604 391	andrej.celec@norica.si
Dejan Bogataj	04 50 50 914	041 308 987	dejan.bogataj@norica.si
Gregor Kogovšek	04 50 50 902	031 493 991	gregor.kogovsek@norica.si
Luka Erznožnik	04 50 50 911	041 465 647	luka.ernoznik@norica.si
Urban Jenko	04 50 50 913	031 788 247	urban.jenko@norica.si
Urban Jereb	04 50 50 959	040 777 414	urban.jereb@norica.si

TEHNIČNO SVETOVANJE

PROGRAM OKOVJE ROTO : Evgen Sovan, Jože Cigale, Emil Govekar, Mateja Primožič

PROGRAM OKOVJE GU: Aleš Končan, Jože Cigale, Aleš Bogataj, Mateja Primožič

PROGRAM KLJUKE HOPPE: Mateja Podpeskar, Robert Lepir, Mateja Primožič

PROGRAM OKOVJE GEZE: Luka Erznožnik, Dejan Bogataj, Matjaž Rakušček

PROGRAMI RWA IN AVTOMATIKA GEZE: Matjaž Rakušček, Dejan Bogataj, Gregor Kogovšek

PROGRAMI RWS , KONTROL EVAKUACIJE: Dejan Bogataj, Gregor Kogovšek, Matjaž Rakušček

PROGRAM OKOVJA ZA STEKLO: Urban Jenko, Luka Erznožnik, Urban Jereb

PROGRAM LESENI, PVC IN ALU PANELI: Gregor Šinkovec, Jože Cigale

PROGRAM GRAD EXPORTOVI PANELI: Saša Grošelj, Maja Mlakar, Bogdan Žakelj

PROGRAM VIJAČNI MATERIALI: Aleš Bogataj, Bogdan Žakelj, Maja Mlakar

PROGRAM ANTIPANIC SISTEMI: Emil Govekar, Matjaž Rakušček, Luka Erznožnik

PROGRAM ALU POLIC: Emil Govekar, Bogdan Žakelj, Sabina Žibert

PROGRAM PVC POLIC: Mateja Podpeskar, Emil Govekar, Bogdan Žakelj

PROGRAM RAL MONTAŽA: Emil Govekar, Jože Cigale, Rok Mlinar

PROGRAM MONTAŽNI MATERIALI: Aleš Bogataj, Rok Mlinar

PROGRAM ORODIJ IN STROJEV: Jože Cigale

ROTO NX - vedno prava izbira

Novo vrtljivo nagibno okovje ROTO NX temelji na že milijonkrat preizkušenem in zanesljivem klasičnem ROTO NT okovju. Torej, ena stvar je gotova – kar je bilo dobro, bo ostalo dobro tudi v prihodnosti. Na primer, široko območje uporabe, individualne prilagoditvene možnosti, različne varnostne zahteve, ROTO Sil Nano površinska zaščita za izjemno odpornost proti koroziji, 10 letna garancija na funkcionalnost našega okovja ter mnogo drugega.

Pri razvoju nove generacije okovja so nas dosledno vodili naslednji trendi: ekonomičnost, varnost, udobje, design za večjo funkcionalnost, kvaliteto, atraktivnost ter zanesljivost. ROTO NX je razumljiv odgovor na zahteve danšnjega časa, ker nudi proizvajalcem stavbnega pohištva ter trgovcem s stavbnim okovjem maksimalno varnost investicije.

Na kratko: ROTO NX je idealna rešitev za vse, ki želijo izdelovati funkcionalna, kvalitetna ter zanesljiva okna. Danes in v prihodnje.

NOVO standard za PVC okna odslej 130 kg, NOVO okovje za PVC okna za 150 kg



Ležaj škarij 130 kg

Ležaj škarij 150 kg

Škarje za 150 kg z integriranim prezračevanjem

NOVO - testirano po Rc2 v nagibnem položaju



Varnostni zapirnik za prezračevanje v nagibnem položaju

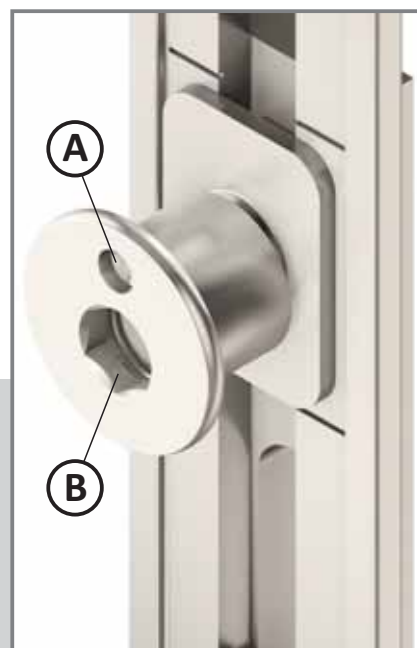

NOVO
varnostni zapiralni čep omogoča veliko tolerančno območje

A - Oznaka za nastavitve višine ter naležnega pritiska

B - Nastavitev z imbus ključem (4 mm)

ATRIUM HS stop

ATRIUM® HS



ATRIUM® HS safety stop



ATRIUM® HS comfort close



ATRIUM® HS comfort stop

ATRIUM® HS / S comfort drive

Elektro pogoni za drsne in dvižno drsne panoramske elemente

- Teža krila do 440 kg
- Širina krila do 3235 mm
- Višina krila do 3300 mm
- Širina okvirja do 6500 mm



Standardna izvedba za sisteme ALU, PVC in les



Skrita izvedba za sistem les



Nasadila za vhodna vrata - RONDA Kompakt 3D

Nosilnost 160kg

Stabilna pritrrditev v ojačitveni del krila in preko podpornih čepnih vijakov na okvirju.

3D Nastavljivost

- Višina +- 5mm
- Širina +- 2,5mm
- Pritisk na okvir – 4mm

Nastavitve izvaja ena oseba samostojno preko nastavitvenih vijakov brez snemanja krila.

Po nastavljanju se optični izgled pozicije nasadila ne spreminja.

Dobavljivo poleg osnovnih belih in sivih nasadil še v vseh RAL barvnih tonih, metallic ali drugih posebnih barvah.

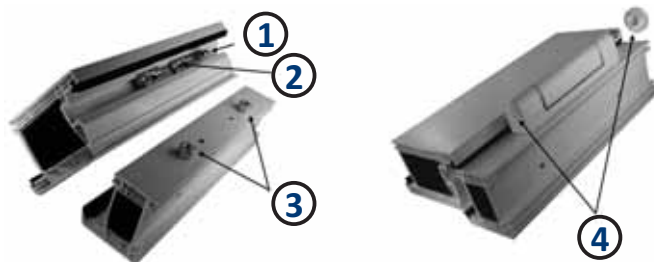

- 1 Nastavitveni vijak višine vedno zgoraj na krilu
- 2 Pritrdilna plošča krilo
- 3 Podporni čepi
- 4 Pokrivne kapice

DUBLIN - vratna garnitura pravokotnih oblik



Na zalogi garniture KLJUKA/KLJUKA in KLJUKA/ROZETA v obdelavi F6 - INOX



PVC police

Proizvajalca **PLASTIVAN** Belgija

KARAKTERISTIKE:

zelo trdne, proti mehanskim poškodbam odporne PVC police

Redna ponudba PVC polic v barvah:

- bela
- marmor
- zlati hrast (2178-001)

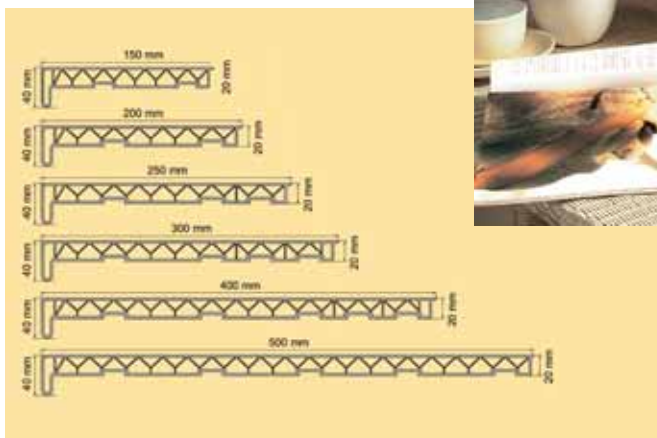

NOVO: police barva imitacija **KAMNA** (STONE)

Na zalogi odslej v tej barvi police globine **200mm, 250mm in 300mm**



NOVO: nova oblika zaključkov za PVC police v barvi kamna, bela in zlati hrast

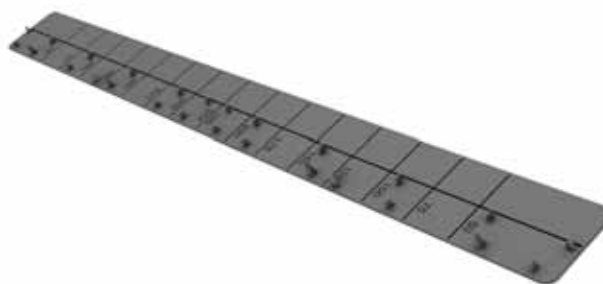



SecuForte® – Preprosto. Drugačno. Varneje.

SecuForte® nudi povsem nov standard zaščite proti vlomom: zaradi posebne tehnike, se pololiva s funkcijo SecuForte® v zaprtem položaju ali v položaju na kip, avtomatsko zakleni. Pololiva se odkleni tako, da potisnete ročico v smeri rozete in jo hkrati obrnete v smeri odpiranja.

Ta poseben koncept SecuForte®, vas ščiti pred vlomom na način vboda skozi steklo, prevrtavanja okvirja in zamika okovja iz zunanje strani.

Atribut izdelka	Posebni atributi
	SecuForte®
	VarioFit®

Sendvič plošče z aluminijasto folijo

Plošče z ALU folijo so primerne za zunanjo uporabo ter za uporabo v vlažnih prostorih. Paneli so okolju prijazni in lahki. Toplotno izolativna sredica je iz stirodurja XPS-a.

Odlikujejo jih naslednje lastnosti:

- toplotna izolativnost
- lahkotnost materiala
- enostavna obdelava z navadnimi stroji za rezanje
- obstojnost materiala
- sredinski sloj je iz XPS izolacijske in ne iz stiroporja

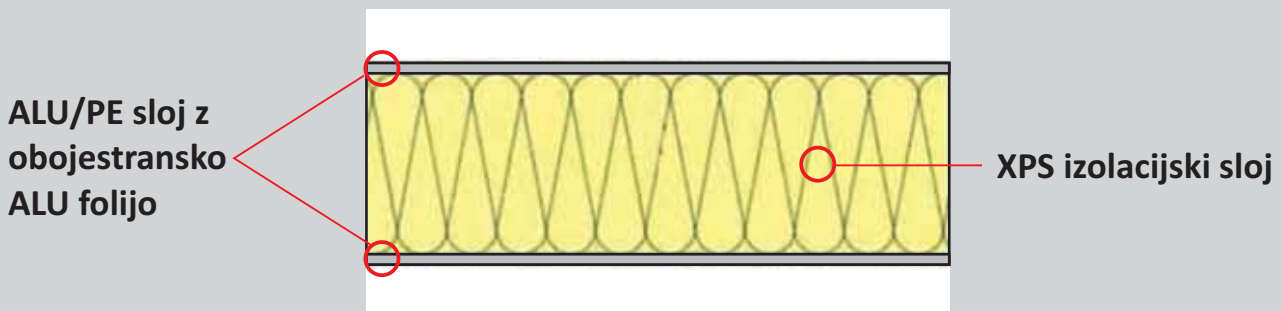

Uporabljajo se za notranje in zunanje pregrade, spuščene stropove, oglasne table, ter za izdelavo različnih delov bivalnih ali delovnih vozil.

Na zalogi imamo dimenzijo 2000x1000x24 mm v beli, sivi, ter rjavi barvi, možnost tudi v antracit barvi, dimenzija za antracit je 2100x900x24.

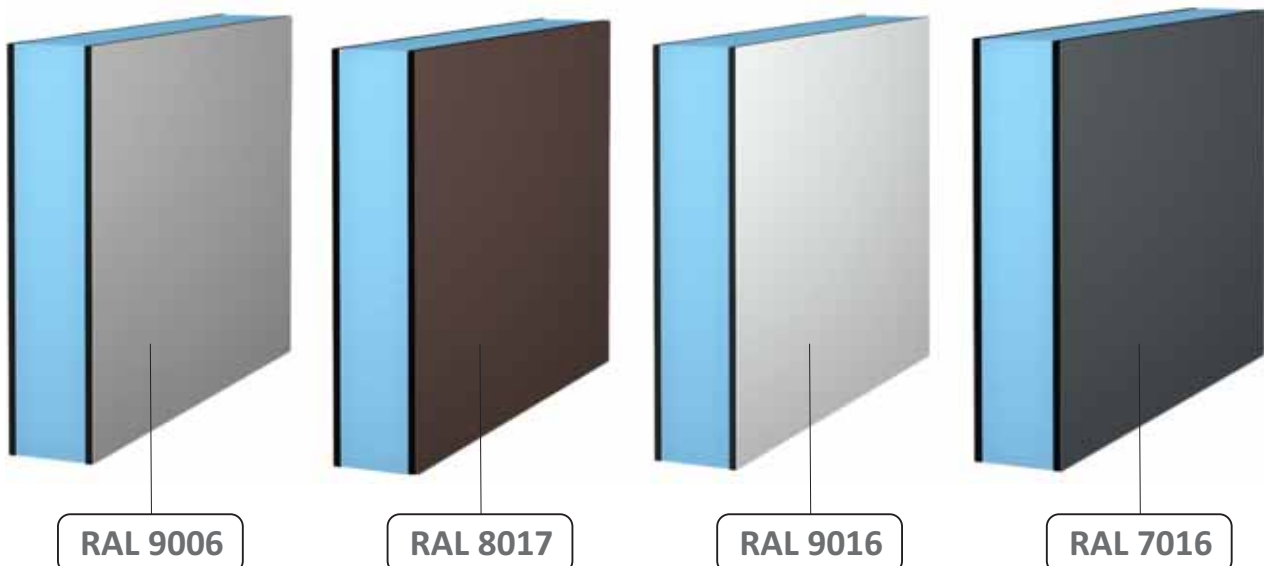

ROLO ZAŠČITA ZA PRSTE

Planet FSR rolo zaščita za prste je primerna za lesena, ALU, PVC in steklena vrata. Montaža na nasprotno stran tečajev. Za zaščito prstov na strani tečajev pa se uporabljajo FSA profili.

Lastnosti FSR zaščite za prste:

- hitra montaža,
- dolga življenjska doba,
- širina platna 260 ali 330 mm
- standardna dolžina zaščite 1925 mm
- barva platna črna, ohišje eloksirano (ohišje možno naročiti v več barvnih izvedenkah)
- zaščita primerna za vgradnjo na požarna vrata

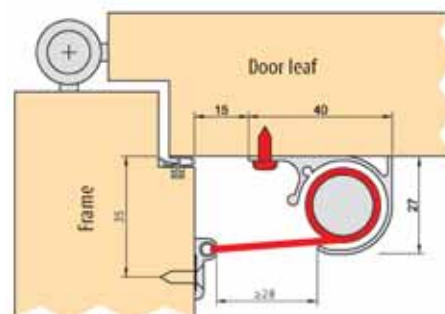

Zaščitni profili FSA

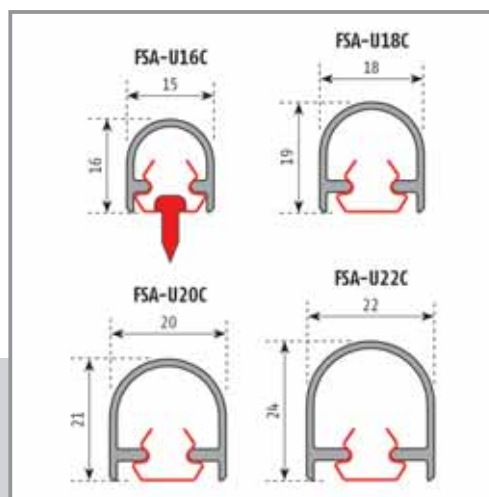
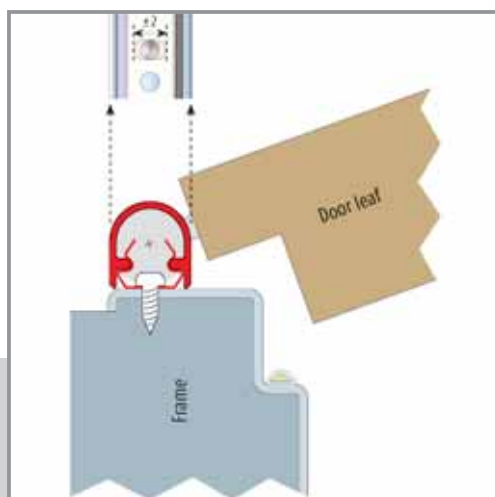

Woodpecker

Lesnoobdelovalni centri za stavbno pohištvo

Napredna tehnologija z največjo zmogljivostjo.
 Osebnno prilagojene rešitve za mala , srednja in velika podjetja



WOODPECKER JUST 3500



WOODPECKER JUST 4500



WOODPECKER 15



WOODPECKER 60



Smart Glass / Smart Film

Smart steklo je odlična inovacija za vašo osebno in poslovno zasebnost. S preklopom stikala enostavno nadziramo vidnost ali nevidnost delitvenih sten, oken, vrat.



Stikalo v dveh načinih med enim in drugim prostorom ustvari skrivnostno elegantno in romantično vzdušje in neskončno domišljijo hotelske sobe - kopalnice.

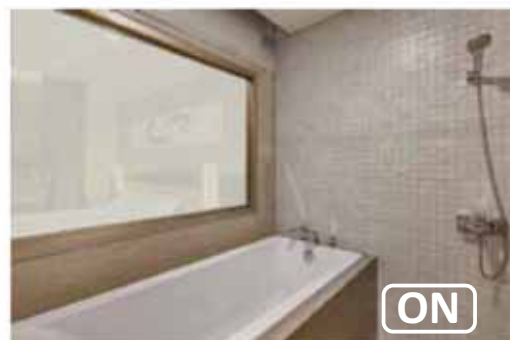
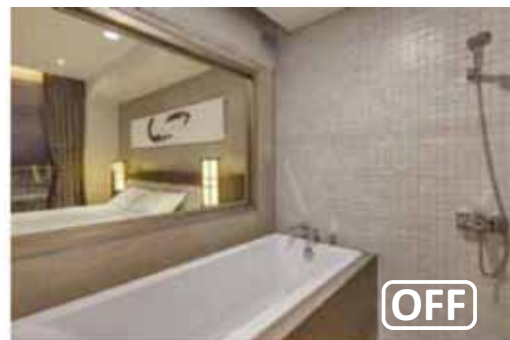

Drсна vrata GEZE s spremenljivim steklom

Drсна vrata GEZE Standard* s spremenljivim aktivnim steklom, ki ponuja možnost zasebnosti brez omejevanja svobode. Pametne rešitve za bodoče oblikovanje vaših prostorov pri nas najdete že danes.

Funkcionalni princip:

Aktivno laminirano steklo, ki se spreminja z mlečno bele na prozorno pod vplivom električnega toka. Prenos svetlobe se ne spreminja. Prvotno mlečno belo steklo postane prozorno v nekaj sekundah.

Prednosti:

- Nadzorovano spreminjanje stekla
- Udobnejše delovanje
- Estetska privlačnost
- Varčevanje z energijo zaradi manjše potrebe po hlajenju s klimatsko napravo
- UV zaščita
- Izjemen kontrast za zadnjoprojekcijo
- Vizualna zaščita za ljudi in dostopne predmete
- Izjemna optična kakovost in zanesljiva tehnologija

Uporaba:

Pisarne, zasebne hiše, hoteli, bolnišnice, wellness centri, restavracije, železniške postaje, banke in letališča.

Opomba:

Upoštevajte, da prozornost tega stekla ni primerljiva s standardnim prozornim steklom. V principu spremenljivo steklo ostane rahlo zamegljeno.

Možnost upravljanja: navadno standardno stikalo vklop/izklop.



Portavant 60

Drсни sistem za lahka steklena krila, z obojestranskim sistemom blaženja "COMFORT STOP" za majhne teže in širine kril.



- od min. 380mm širine krila
- do 60kg teže krila
- steklo ESG 8/10mm, VSG 8,76 / 10,76 mm
- samo 57,5mm višina profila
- dolžine setov 1996 mm in 2496 mm, stenska ali stropna montaža
- brez izreza na steklenem krilu
- enostavna montaža

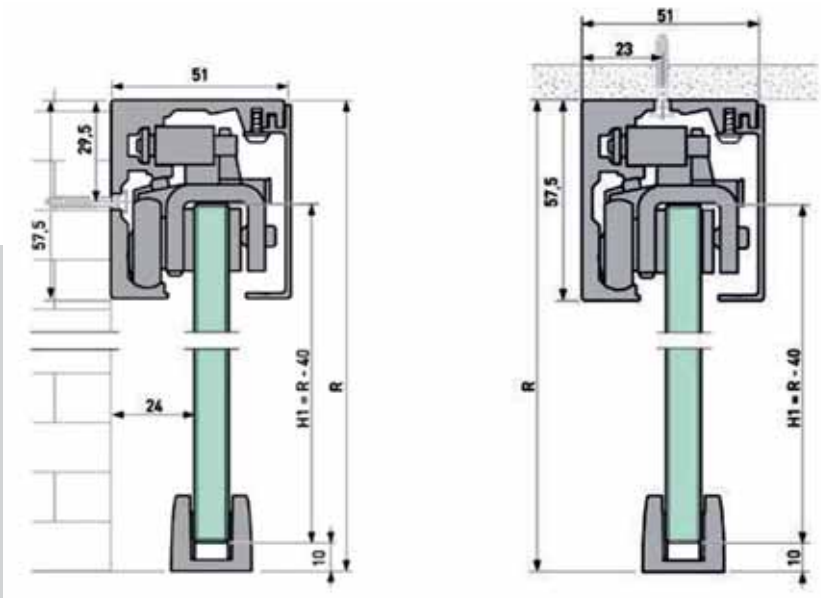

SUPRA

Sistem drsnih vodil za vitrine, ki omogoča vgradnjo enotirne ali več tirnih drsnih vrat

- za debeline stekla od 4, 5, 6 do 8mm
- za teže kril do 25 kg do 50 kg; (2 ali 4 kolesa)
- sistemsko rešeno tesnenje, blaženje in zaklepanje

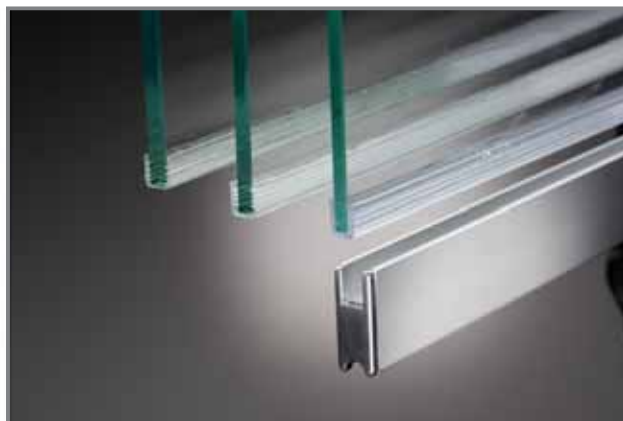

Prašna zaščita in blažilec



SUPRA drsno okovje



Zgornje vodilo



SUPRA zunanji sistem okvirja



Enostavna in hitra montaža



Enojna ali dvojna spodnja vodilna tračnica



ZIMSKA montažna pena po ugodni ceni

Qner[®]



BREZPLAČNA PIŠTOLA
ob naročilu 5 kartonov pene
*Slika pištole je simbolična

AKCIJA velja do
31. 12. 2019