

M SORNIK

November 2015, številka 8



LAMINTEX – lesene police
DIDIEFFE – starinsko okovje
HINOX – polkensko okovje
PINTA CONNECT – silikonske tesnilne mase
MORALT – roling plošče za notranja vrata
PUREN – izolacijske plošče
HOPPE – jekleni ročaji
OTLAV – skrite sponje
GRAD – EXPORT - novi modeli
TESNILA ZA NOTRANJA VRATA
ODVOD DIMA IN TOPLOTE
MINUSCO – tečaji za tuš kabine
WSS – okovje za steklo

Informator izdaja M SORA d.d. Norica

M SORA

NORICA



Spoštovani!

Kljub slabši poslovni klimi in negotovosti na področju stavbnega pohištva v začetku letošnjega leta, saj v Sloveniji velike objekte lahko preštejemo na prste ene roke, so se proizvodnje kapacitete napolnile in posli stekli. Seveda, z velikim angažiranjem vas proizvajalcev v domači, predvsem pa tuji trg. Kvaliteta slovenskih oken in vrat se enakovredno kosa, včasih pa tudi prekaša proizvode najrazvitejšega dela evropskega trga, zaradi česar se bo izvoz še povečeval.

Za odločno kvaliteto proizvodov, ponujamo odlične polproizvode evropskih proizvajalcev, ki vam jih nekaj spet predstavljamo v našem M Sorniku. Za notranja vrata vam tokrat predstavljamo rolinge ter različna tesnila, ki jih imamo na zalogi. Zanimiva je tudi nova ponudba okovja za steklo. Lesene police, rezane po meri, vam bomo odslej nudili v Norici, pa še mnogo drugih zanimivih artiklov smo predstavili. Prelistajte M Sornik, ne bo vam žal!

Monika Žust, direktorica Norice

Kontakti M SORA NORICA

CENTRALA: 04 50 50 950

Fax: 04 51 91 382

E mail: norica@m-sora.si,

Direktorica: Monika Žust 04 50 50 322, 041-649-792 monika.zust@m-sora.si

Komercialisti veleprodaja:

Vodja veleprodaje: Aleš Bogataj 04-50-50-965, 031-616-097 ales.bogataj@m-sora.si

Aleš Končan 04 50 50 960 ales.koncan@m-sora.si

Bogdan Žakelj 04 50 50 966 041 482 549 bogdan.zakelj@m-sora.si

Božo Mlinar 04 50 50 962 041 439 900 bozo.mlinar@m-sora.si

Emil Govekar 04 50 50 954 051 421 904 emil.govekar@m-sora.si

Evgen Sovan 04 50 50 968 031 657 243 evgen.sovan@m-sora.si

Franci Zabukovec 04 50 50 951 041 778 175 franci.zabukovec@m-sora.si

Jože Cigale 04 50 50 955 031 328 564 cigale.joze@m-sora.si

Mateja Podpeskar 04 50 50 910 051 376 787 mateja.podpeskar@m-sora.si

Mateja Primožič 04 50 50 963 041 407 525 mateja.primozic@m-sora.si

Miha Dolenc 04 50 50 959 miha.dolenc@m-sora.si

Robert Lepir 04 50 50 903 041 734 159 robert.lepir@m-sora.si

Komercialisti objektne prodaja:

Vodja objektne prodaje: Matjaž Rakušček 04-50-50-901, 041-465-443 matjaz.rakuscek@m-sora.si

Andrej Celec 04 50 50 906 051 604 391 andrej.celec@m-sora.si

Dejan Bogataj 04 50 50 914 031 676 802 dejan.bogataj@m-sora.si

Gregor Kogovšek 04 50 50 902 031 493 991 gregor.kogovsek@m-sora.si

Luka Erznožnik 04 50 50 911 041 465 647 luka.ernoznik@m-sora.si

Urban Jenko 04 50 50 913 031 788 247 urban.jenko@m-sora.si

Notranje lesene okenske police LAMINTEX

Zaradi modernega designa in funkcionalnosti so primerne za domove, pisarne trgovine...

Dolžine police 4100mm, debelina 18mm, odkapni rob 38/18mm

Izdelane iz surove iverne plošče z zaščito proti vlagi P5 v skladu z EN 312.

CPL/HPL lamilirane v skladu z EN 438

Dobavljamo cele in režemo po naročilu



Barve

Bela	150mm	200mm	250mm	300mm	400mm	600mm
Marmor beli	150mm	200mm	250mm	300mm	400mm	600mm

PVC zaključki standard

Dobavljive globine polic

Barve

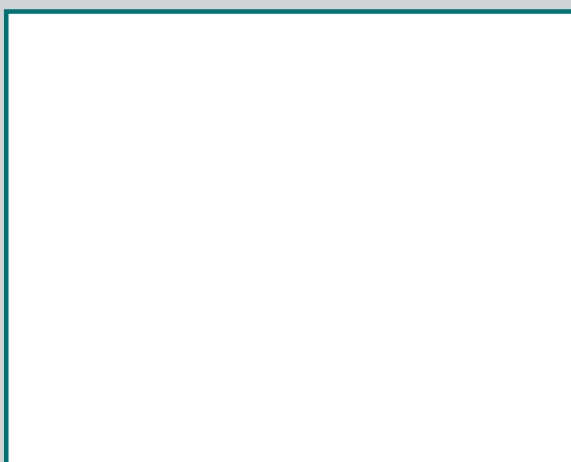

E09-109 PE

Bela

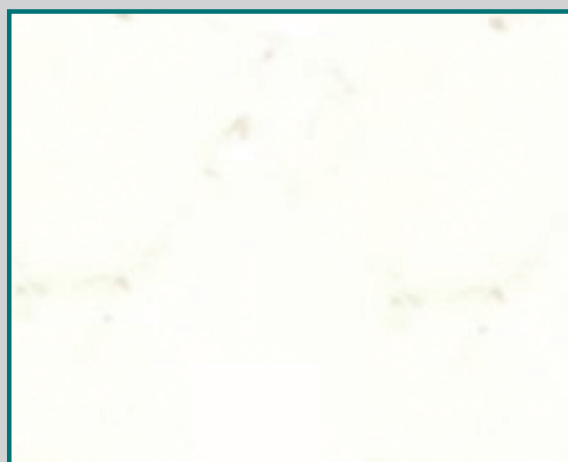

E11-160 PE

Beli marmor

DIDIEFFE - Starinsko okovje

Harmonične linije, ki se popolnoma ujamejo z eleganco prostorov.

Pobeg iz vsakdanjosti v prepoznavno preteklost.

Različne oblikovne linije nam omogočijo prilagajanje različnim karakterjem starodavnih hiš.

Ustvarite si povsem svojo domačnost.

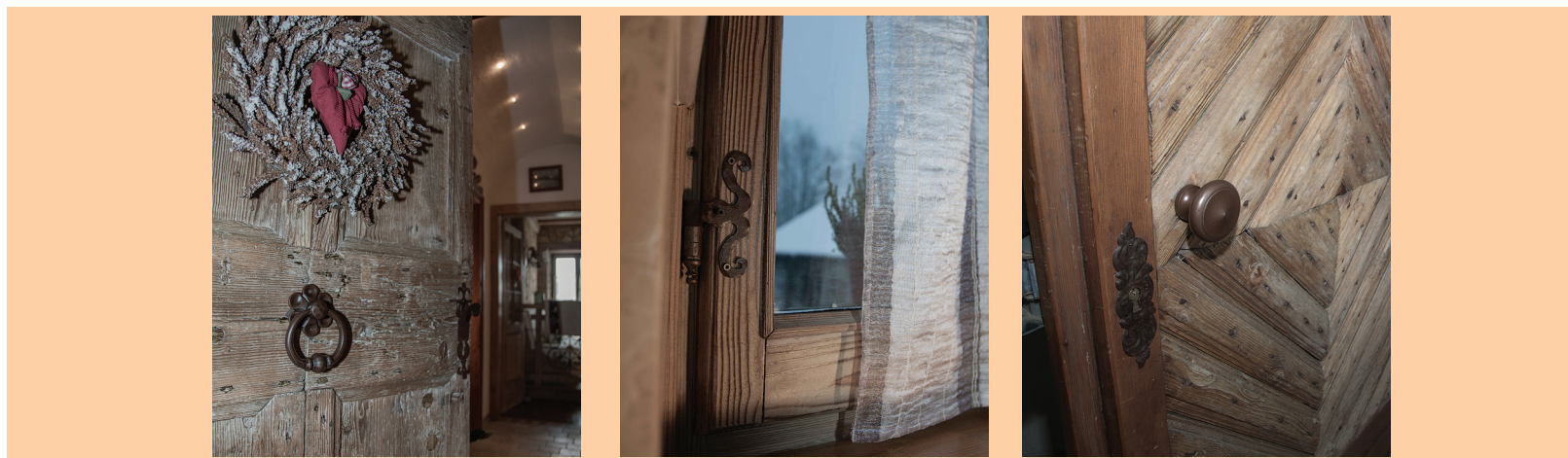
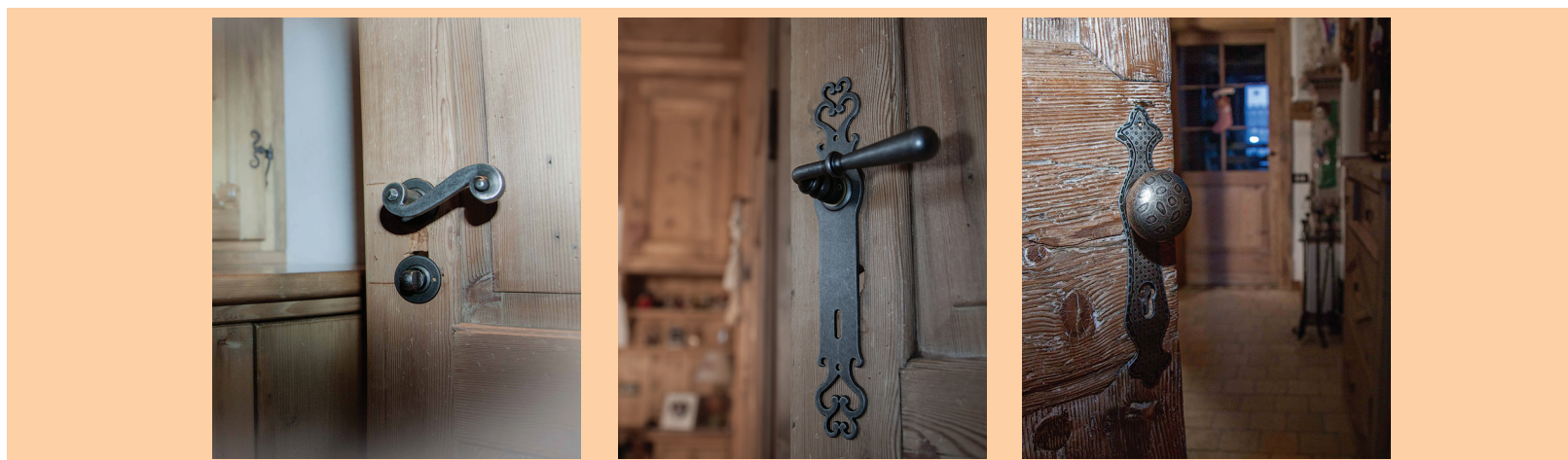

HINOX Polkensko okovje

HINOX je kvaliteta, ki izvira iz 25 letne tradicije izdelovanja INOX okovja. Izdelki iz Inoxa so prihodnost.

HINOX je zanesljivost, trdnost ter prilagodljivost. Vsak izdelek HINOX je izdelan za obstojnost v najzahtevnejših vremenskih pogojih.



Doživljenjska garancija izdelkov iz barvanega HINOX-a.

HINOX postavlja nove standarde na področju obstojnosti polkenskega okovja.

Z HINOX polkenskimi okovji se zmanjšajo stroški vzdrževanja in montaže, saj ponujajo absolutno kakovost, ki traja večno.

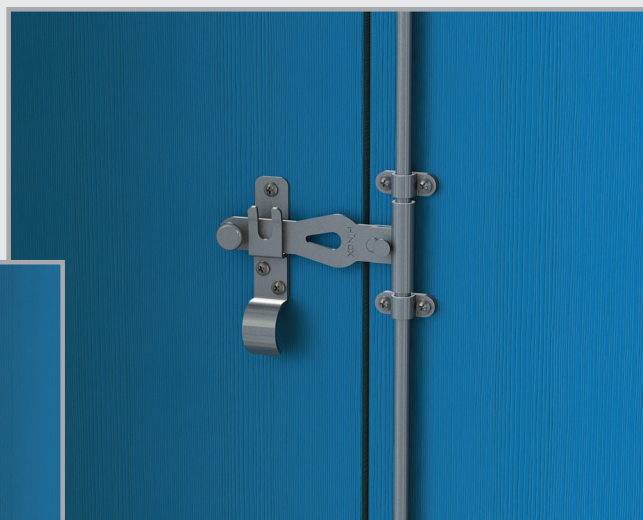

HINOX okovje je možno izdelati v naravnem nebarvanem inoxu, lahko pa tudi v barvanem inox-u.



Novi modeli okrasnih vratnih panelov PVC in HPL!

Predstavljamo vam nekaj novosti iz programa okrasnih vratnih polnil Grad Export. Podjetje je osvežilo ponudbo polnil v linijah Classic (PVC) in Future (HPL). Na voljo so vam nove oblike polnil, ter novi tipi in kombinacije stekel.

Linija Classic



Linija Future



Značilnosti novih panelov

- Veliko število različnih dekorjev
- Različne kombinacije stekel
- Standardna 3mm PVC ojačitev v sredici panela
- Maksimalna dimenzija do 900 x 2100 (op.)
- Garancija do 5 let (op.)

Op.: nekatere značilnosti in lastnosti panelov se lahko nekoliko razlikujejo od zgoraj navedenih (odvisno od modela panela).

Jekleni ročaji HOPPE

ZELO UGODNO

- enostavna in hitra montaža
- forma ročajev se oblikovno sklada s trendom enostavnih linij vrat in okovja
- visokokvalitetno nerjaveče jeklo, dolžine od 400 do 1800 mm
- pritrditev za enostransko montažo na masivna lesena, plastična ali aluminijasta vrata priložena ročajem in vključena v ceno
- ročaji primerni tudi za steklena vrata
- model E5012 pritrditev pod kotom 45 stopinj in model E5011 - pritrditev pod kotom 90 stopinj na krilo vrat



Zelo ugodne kombinacije z notranjim delom kljuk in rozet!



10 let GARANCIJE

PUREN® konstrukcijske trde pene

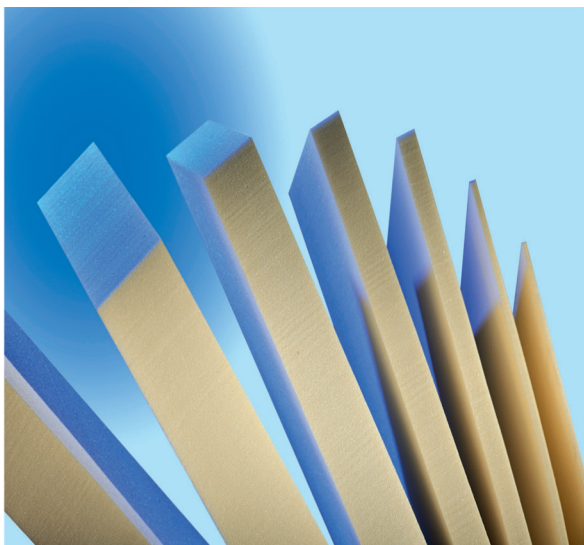

Uporaba poliuretana za izdelke proizvedene v industriji in tehnično uporabo je zelo raznolika in obsega področja, kot so npr. medicinska tehnika, proizvodnja vozil, gradbeništvo, cevovodi in strojogradnja,... idr.. Tako v obliki plošč ali v obliki blokov - konstrukcijski material poliuretan odpira zahtevam industrijskih uporabnikov nove raznolike možnosti uporabe. Poliuretan lahko brez težave trajno prenaša ekstremne temperature. Temperaturni razpon je glede na tip materiala mogoč v področju od -196°C do $+200^{\circ}\text{C}$. Poliuretan podjetja Puren® je na voljo v različnih mednarodnih razvrstitvah po razredih gorljivosti in omogoča široko izbiro pri različnih gostotah od 30 do 300 k/m^3 .

Odkrijte
raznolikost!



puren® konstrukcijske trde pene

S puren® trdo peno se za industrijsko obdelavo odpirajo neomejene možnosti. Ekonomična obdelava in ekstremno dolga življenjska doba. Vse to ob prvovrstni energetski učinkovitosti in izjemnih konstrukcijskih lastnostih.

**Pokličite nas ali nam pišite.
Veselimo se vaših vprašanj.**

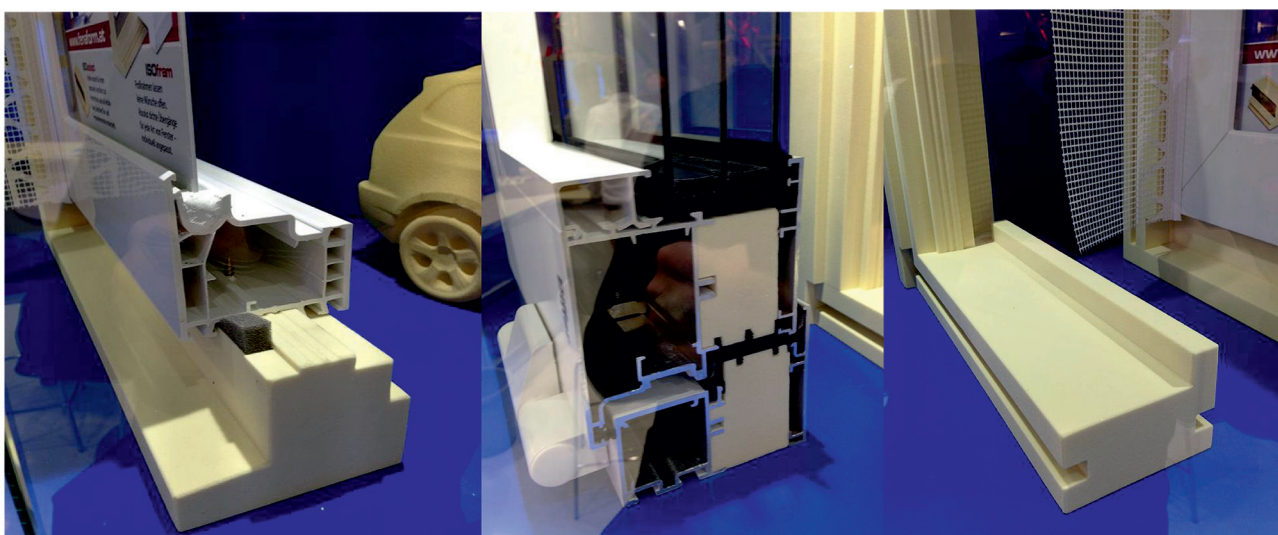

MoraltIndoor - LAMINESSE sistemске roling plošče za notranja vrata



LAMINESSE FireSmoke LAMINESSE FireSound LAMINESSE FireSafe LAMINESSE Klassik

LaminesseKlassik plošče za notranja vrata s klima certifikatom

Dimenzije plošč 2050 x 5180mm in 1030 x 2150 mm, debeline 38,40,42,44mm



LAMINESSE Klassik Querfurniert LAMINESSE Klassik Stabil MDF LAMINESSE Klassik Span



LaminesseFireSmoke sistemске plošče za izdelavo protipožarnih in dimotesnih vrat

Dimenzije plošč 2070 x 5200mm in 2070 x 4300 mm, debeline 44 in 54mm



LAMINESSE FireSmoke Span LAMINESSE FireSmoke MDF



Postanite strokovnjak s sistemskimi rešitvami.

Sistemi Moralt zagotavljajo tehnično dovršene rešitve za še tako zahtevna vrata.

S certificiranimi aplikacijami zagotavljajo svobodne možnosti oblikovanja in strokovno znanje za vaš uspeh v prihodnosti!



Tesnila za podboje notranjih vrat



Schlegel Q-LON

Q-lon Poliuretanska penasta tesnila s PE nosilcem in PP vstavnim delom v širokem spektru barv. Bela, rjava, beige, siva, svetli hrast, kostanj.

QL 3100

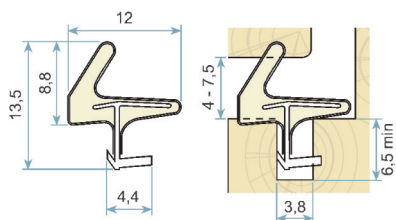

QL 3106

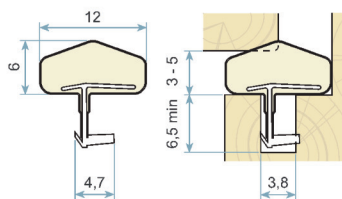

QL 3110

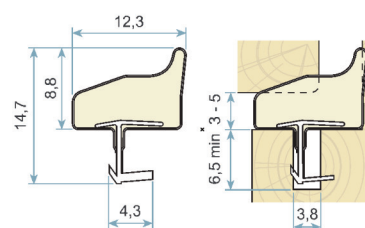

QL 3113

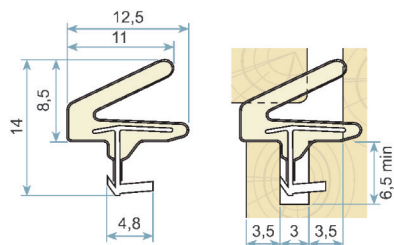

QL 3078

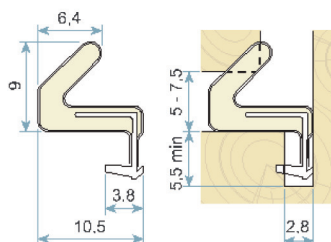

QL 3042

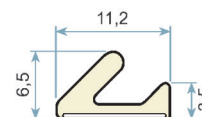

Trelleborg TSP-Flex

TSP-FLEX termoplastično tesnilo uporabno za prostore v temperaturnem razponu -20 do 65°C



H2002

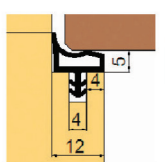

L5011

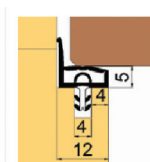

Roto AL Designo - 180 kg



V smislu oblikovanja in funkcij standardi RotoDesigno AL omogočajo izvedbe velikih aluminijastih oken , ki ima v celoti skrite tečaje. Vse sestavine okovja razen pololive so integrirane tako da so pri zaprtem oknu nevidne in tako nič ne moti videz okna.

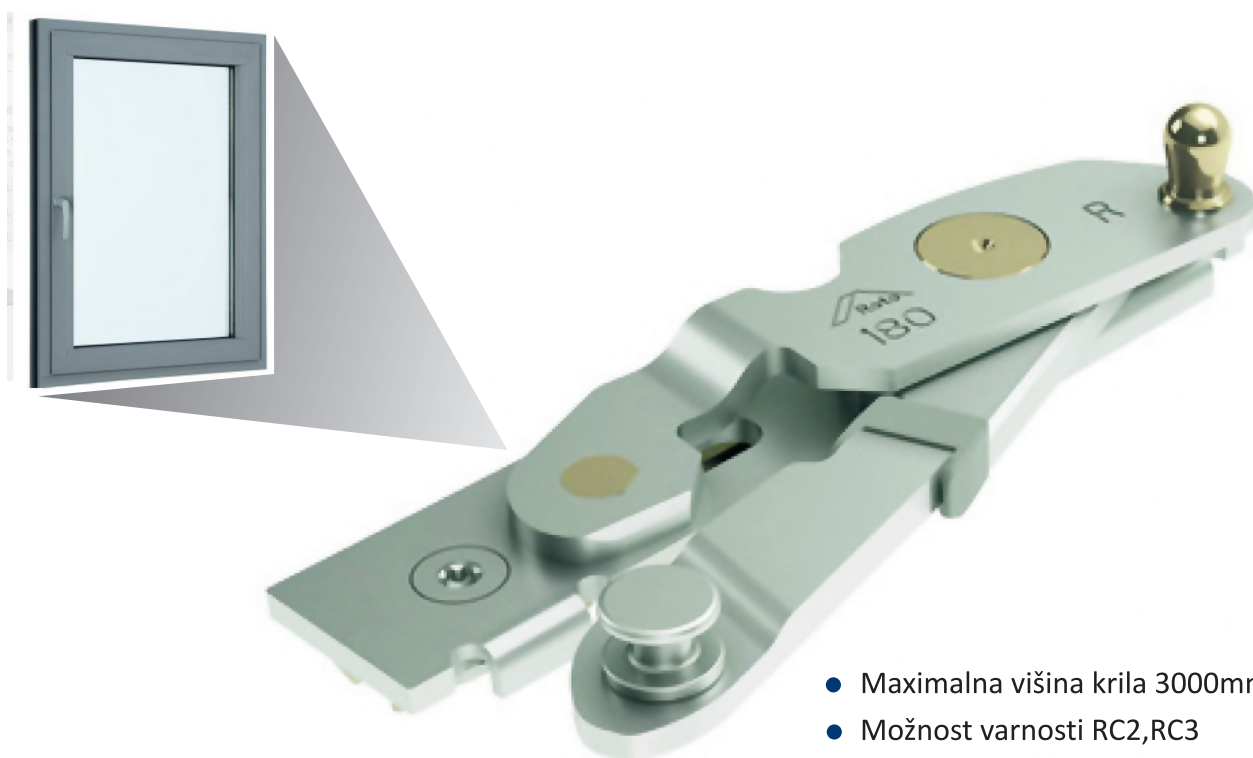

- Maximalna višina krila 3000mm
- Možnost varnosti RC2,RC3
- Kombinirano in vertikalno odpiranje

SKRITE SPONE OTLAV - INVISACTA odslej tudi v ožji 23 mm obliki

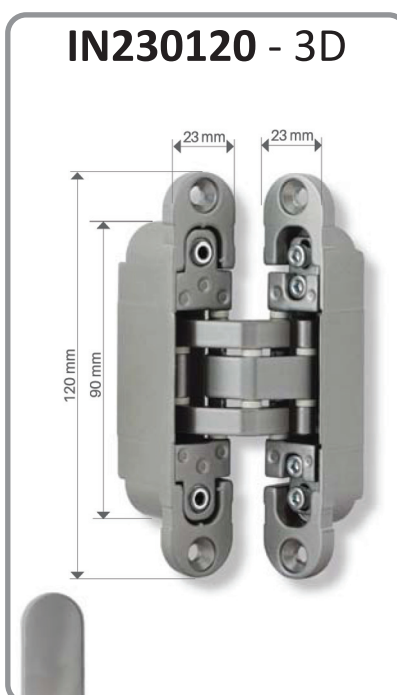
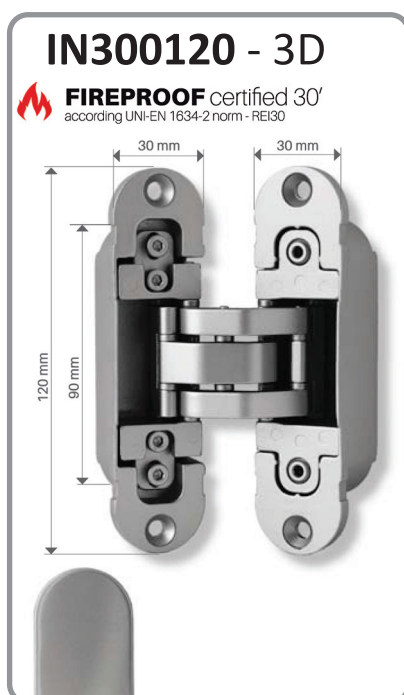

Pokrivne kapice iz aluminija za maskiranje vijakov.

- Nosilnost: 60 kg z 2-ma sponama
- Odpiranje do 180°

Dobavljive v naslednjih barvah:

- Bela
- Siva eluksirana (F1)
- Temno siva eluksirana (F9)
- Bronza
- Siva eluksirana/Svetlo cinkana
- Zlata

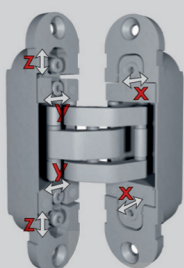

3D nastavljivi / samo en imbus ključ

X - Horizontalna nastavev: ± 1 mm
Y - nastavev po globini-tesnenje: ± 1 mm
Z - nastavev po višini: ± 2 mm



REVERZIBILNOST

Za levo in desno odpiranje
Spone omogočajo demontažo krila brez demontaže ohišja panta iz okvirja.
Enostavno snemanje kril.

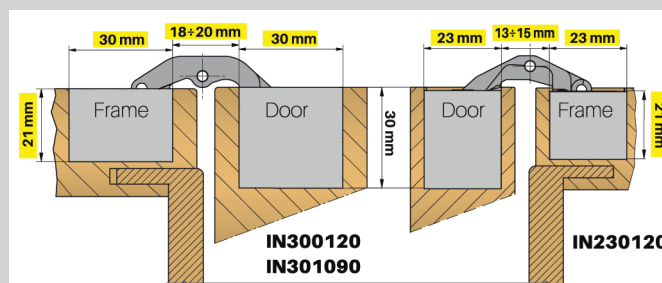

MINIMALNE DIMENZIJE

Globina na strani podboja: 21 mm.

Globina 21 mm na strani okvirja omogoča popolno integracijo spona na majhni globini.



Skrito zapiralo kot nadomestek srednje spona preprečuje krivljenje vratnega krila v zaprtem položaju.

Dimenzijsko enak sponi, z nastavljivim elementom za pritisk krila na okvir.

NORDEX - nastavljiva cilindrična spona za ravno obrezana vrata



NORDEX 3D nastavljive cilindrične spone odlikuje **enostavna regulacija** tudi potem ko je krilo že na vratnem podboju.

Z najlonskim vložkom v zgornjem delu spone pa je zagotovljena dolgoročna zanesljivost in odlična kvaliteta delovanja (testirano z 200.000 odpiralnimi cikli).

Silikonske tesnilne mase **CONNECT**



CONNECT Fn200

Prednosti izdelka

- Ne vsebuje topil,
- Hitro se strjuje in je skoraj brez vonja,
- Zmožnost visokega gibanja (ISO 11600-F & G 25LM),
- V skladu s SNJF (fasade & zasteklitve),
- Nizek modul in visoka elastičnost,
- Odporen na vremenske vplive, UV sevanje in staranje,
- Odporen na nastajanje plesni,
- Odličen oprijem na veliko različnih podlag, na fasadah kot paro tesno tesnilo pri energijsko
- Varčnem tesnjenju oken po evropskih smernicah EnEV oz RAL.

CONNECT FN206

PREDNOSTI NOVEGA SILIKONA Fn206

- Nova moderna formulacija,
- Hitro se strjuje in je skoraj brez vonja,
- Zagotavlja visoko elastičnost,
- Odličen oprijem na veliko različnih podlag,
- Odporen na vremenske vplive, UV sevanje in staranje,
- Primeren za zasteklitve in fasade, brez prednamaza,
- Dolga življenjska doba.

Lamelna okna Fieger Louvre Window - Smotec

Model Smotec predstavlja vrhunec razvojnega dela na obeh FGL in FLW louvred okenskih enot. To je v celoti certificiran naravni odvod dima in toplote (NSHEV), ki so bili testirani na vse ustrezne kategorije v skladu z EN 12101-2: 2003.

Ključna prednost Smotec je velika odprta prosta površina, ki je seveda ključnega pomena za ODT. Fieger Smotec dosega visok koeficient odprtine (CV). CV se giblje od 0,57 do 0,61, odvisno od splošnih dimenzij in razmerja.

Lamele so središče zasuka, kar pomeni da je mogoče doseči - odprtino pod kotom 85 stopinj, kar zagotavlja večjo prosto površino kot tradicionalno okno.

- Narejena iz toplotno izoliranih alu profilov, lamele so dvojno, trojno zastekljene ali polne.
 - Z vgrajenim pogonom 24 V DC
 - Barve: po RAL ali anodizirane
 - Dimenzije rešetk med 170 und 310 mm, maksimalne širine 2500 mm.
 - Vodotesnost 200 Pa - EN 12208
 - Koeficient 0,61 - EN 12101-2
 - Tlak vetra do 3000 Pa - EN 12101-2
- U-vrednost: 2,3 W / m²K



Lamele - steklo

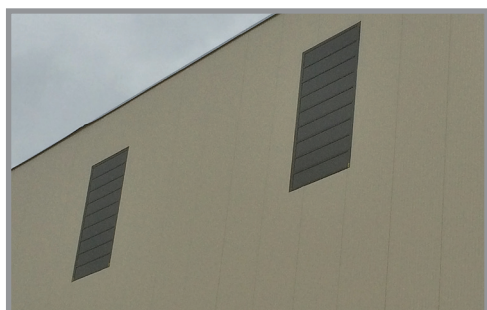

Lamele - panel



Tečaji za tuš kabine - NOVA LINIJA 850W

Predstavljamo vam novo linijo tečajev za tuš kabine.
Dobavljive so vse aplikacije v vseh Minusco obdelavah.

850W00ZM



8 mm
10 mm
12 mm



900 mm



max 60 kg

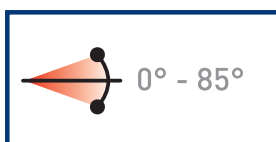

0° - 85°

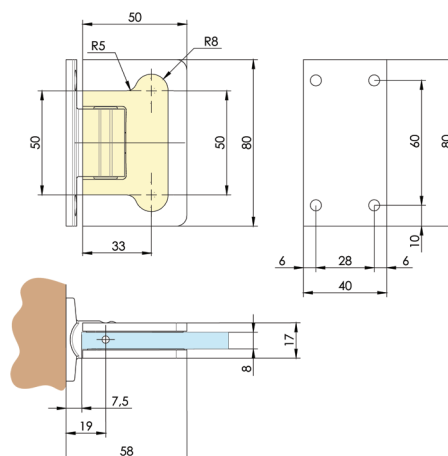

850W00ZM



850W10ZM



850W50ZM



850W60ZM



UGODNA PONUDBA okovja za steklo Ključavnica + 2x tečaja za na lesen podboj

Obdelava ALU brušen
Okovje po DIN standardu, nemški proizvod

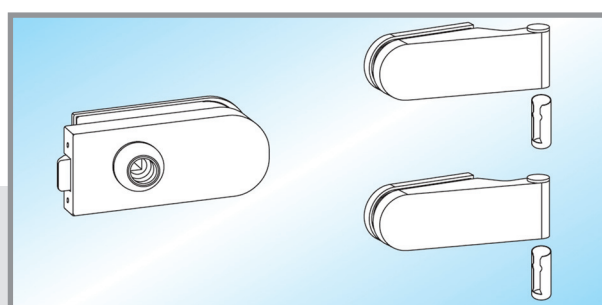
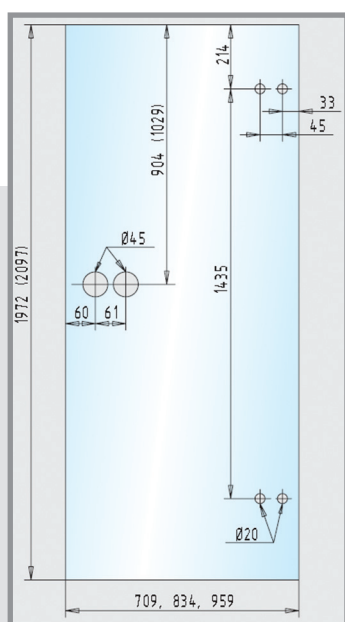

**CENA ZA SET:
48,00 € + DDV**