

# M SORNIK

Maj 2019, številka 16



Qnor 2K FOAM  
ROTO Patio Inowa  
PURENIT®  
GU-SECURY Automatic  
KEYLESS sistem  
NAVKOM - čitalniki prstnih odtisov  
Ključke HOPPE  
AUMÜLLER verižni motor KSA 15  
KLEIN okovje  
GEZE brezžični sistem za detekcijo požara  
Sistem HIDDEN  
ENTREMATIC za notranja drsna vrata  
GLASMARTE Lightroll 10/12  
Profil za steklene ograje SABCO

# NORICA



Spoštovani,

po lanskem dokaj uspešnem letu v proizvodnji in prodaji stavbnega pohištva v Sloveniji so nekateri evropski gospodarski analitiki že svarili pred upadom prodaje. Dogaja se pa ravno nasprotno. Prodaja še raste, precej seveda zaradi vse večjega izvoza na tuje trge.

Povečuje se povpraševanje po bolj zahtevnih izdelkih, bolj avtomatiziranih, bolj sodobnih....

V našem novem M Sorniku boste našli kar precej novosti, ki smo jih letos uvedli v naš prodajni program. Podjetje Navkom predstavlja nov čitalnik prstnih odtisov z vrsto naprednih nastavitev, ki jih digitalno upravljate preko aplikacije na telefonu.

Keyless ponuja izredno enostaven sistem za upravljanje počitniških hiš, apartmajev, pisarn, telovadnic, prenočišč, hotelov, B&B...

Entrematicov eleganten sistem za avtomatsko odpiranje notranjih vrat iz lesa, stekla ali drugih materialov je prav tako novost pri nas.

Pa SABCO profili za steklene ograje za popolno vgradnjo in s certificiranim sistemom in še in še.

Prelistajte M Sornik, navdušil vas bo!

**Monika Žust, direktorica Norice**

**Kontakti NORICA / CENTRALA: 04 50 50 950 / Fax: 04 51 91 382 / E mail: norica@norica.si**

**Direktorica: Monika Žust / 04 50 50 322; 041-649-792 / monika.zust@norica.si**

**Vodja Veleprodaje: Aleš Bogataj / 04-50-50-965; 031-616-097 / ales.bogataj@norica.si**

**Komercialisti veleprodaja:**

Aleš Končan	04 50 50 960	040 898 114	ales.koncan@norica.si
Bogdan Žakelj	04 50 50 961	041 482 549	bogdan.zakelj@norica.si
Emil Govekar	04 50 50 954	051 421 904	emil.govekar@norica.si
Evgen Sovan	04 50 50 968	031 657 243	evgen.sovan@norica.si
Franci Zabukovec	04 50 50 951	041 778 175	franci.zabukovec@norica.si
Gregor Šinkovec	04 50 50 974	031 814 416	gregor.sinkovec@norica.si
Jože Cigale	04 50 50 955	031 328 564	cigale.joze@norica.si
Mateja Podpeskar	04 50 50 910	051 376 787	mateja.podpeskar@norica.si
Mateja Primožič	04 50 50 963	041 407 525	mateja.primozic@norica.si
Robert Lepir	04 50 50 903	041 734 159	robert.lepir@norica.si
Rok Mlinar	04 50 50 919	041 439 900	rok.mlinar@norica.si
Sabina Žibert	04 50 50 962		sabina.zibert@norica.si
Saša Grošelj	04 50 50 918	040 569 477	sasa.groselj@norica.si

**Vodja objektne prodaje: Matjaž Rakušček / 04-50-50-901; 041-465-443 / matjaz.rakuscek@norica.si**

**Komercialisti objektna prodaja:**

Andrej Celec	04 50 50 906	051 604 391	andrej.celec@norica.si
Dejan Bogataj	04 50 50 914	041 308 987	dejan.bogataj@norica.si
Gregor Kogovšek	04 50 50 902	031 493 991	gregor.kogovsek@norica.si
Luka Erznožnik	04 50 50 911	041 465 647	luka.ernoznik@norica.si
Urban Jenko	04 50 50 913	031 788 247	urban.jenko@norica.si
Urban Jereb	04 50 50 959	040 777 414	urban.jereb@norica.si

**TEHNIČNO SVETOVANJE**

**PROGRAM OKOVJE ROTO : Evgen Sovan, Jože Cigale, Emil Govekar, Mateja Primožič**

**PROGRAM OKOVJE GU: Aleš Končan, Jože Cigale, Aleš Bogataj, Mateja Primožič**

**PROGRAM KLJUKE HOPPE: Mateja Podpeskar, Robert Lepir, Mateja Primožič**

**PROGRAM OKOVJE GEZE: Luka Erznožnik, Dejan Bogataj, Matjaž Rakušček**

**PROGRAMI RWA IN AVTOMATIKA GEZE: Matjaž Rakušček, Dejan Bogataj, Gregor Kogovšek**

**PROGRAMI RWS , KONTROL EVAKUACIJE: Dejan Bogataj, Gregor Kogovšek, Matjaž Rakušček**

**PROGRAM OKOVJA ZA STEKLO: Urban Jenko, Luka Erznožnik, Gregor Šinkovec**

**PROGRAM LESENI, PVC IN ALU PANELI: Jože Cigale, Emil Govekar**

**PROGRAM GRAD EXPORTOVI PANELI: Bogdan Žakelj, Saša Grošelj**

**PROGRAM VIJAČNI MATERIALI: Aleš Bogataj, Bogdan Žakelj**

**PROGRAM ANTIPANIC SISTEMI: Emil Govekar, Matjaž Rakušček, Luka Erznožnik**

**PROGRAM ALU POLIC: Emil Govekar, Bogdan Žakelj**

**PROGRAM PVC POLIC: Mateja Podpeskar, Emil Govekar, Bogdan Žakelj**

**PROGRAM RAL MONTAŽA: Emil Govekar, Jože Cigale, Rok Mlinar**

**PROGRAM MONTAŽNI MATERIALI: Aleš Bogataj, Rok Mlinar**

**PROGRAM ORODIJ IN STROJEV: Jože Cigale**



## Qnor 2K FOAM

**Qnor 2K FOAM** je dvokomponentna poliuretanska pena, ki za utrjevanje ne potrebuje zračne vlage. Je hitro utrjujoča pena, saj je za rezanje mogoče že po 15-20 minutah po nanosu.

Zato je še posebej uporabna za montiranje stavbnega pohištva, kjer obstaja bojazen zakasnele ekspanzije (zaradi pomanjkanje zračne vlage v trenutku montaže), oziroma, kjer se zaradi stiske s časom zahteva hitra obdelava vgrajenega elementa.



- Kljuke GOLL
- vrhunska kvaliteta nešteti prednosti
- obojestranske in enostranske izvedbe
- kovinski mehanizmi za garancijo dolgoročne uporabe
- standard EN1906, Klass:3/7/-/0/3/(0/2/3)/B

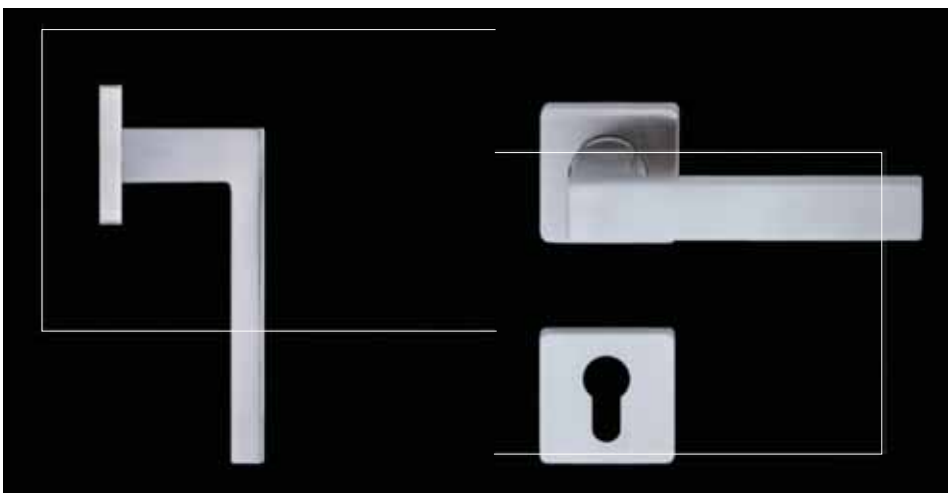

## KARAT

## Roto Patio Inowa

Inteligenten drsni sistem okovja za doseganje optimalnega tesnenja ter varnostnih standardov pri drsni okenskih/vratnih sistemih

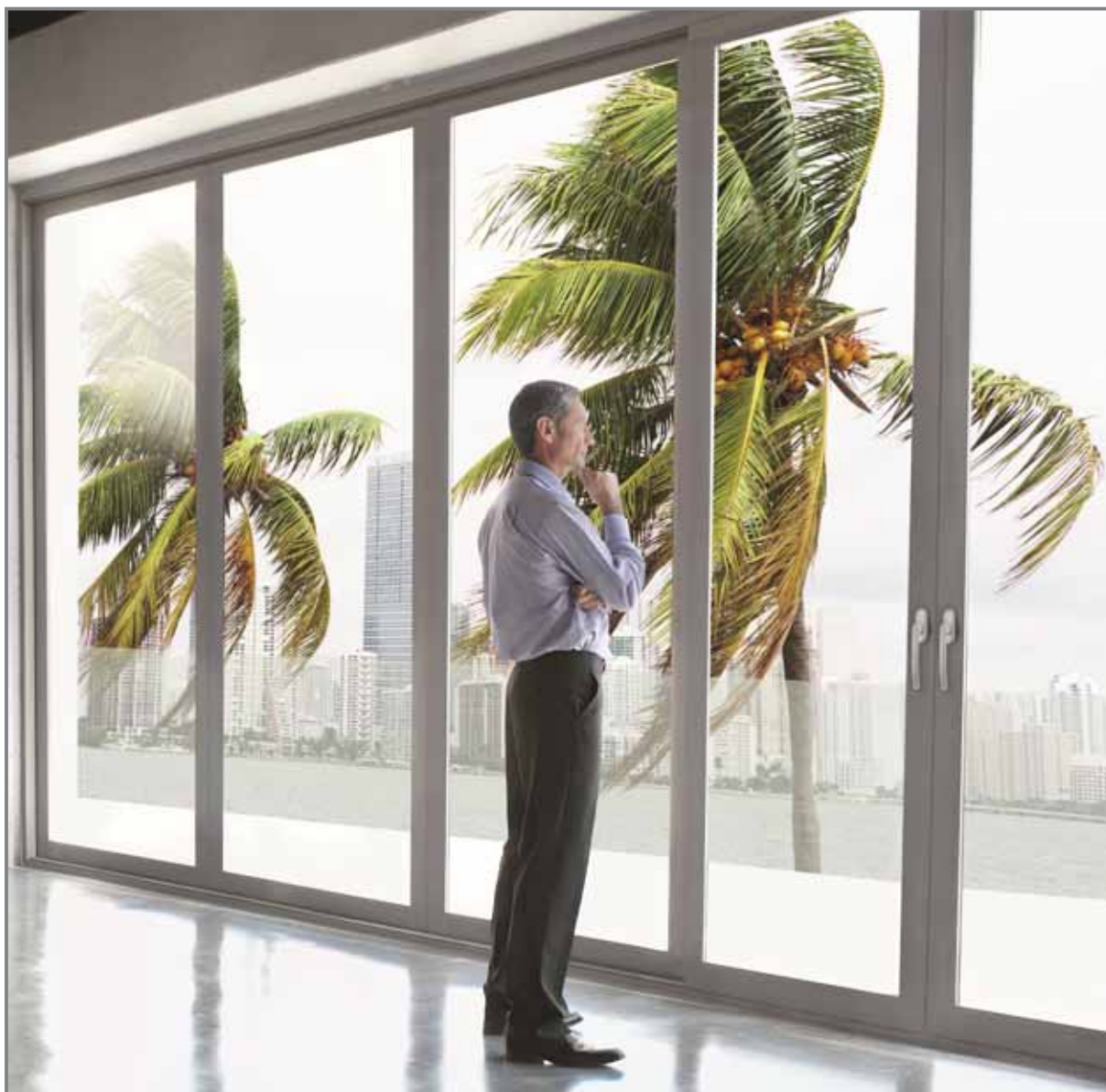

Zaradi omogočanja enostavnega prehoda svetlobe in nezavzemanja prostora je trend uporabe drsni sistemov v porastu tako pri individualnih gradnjah kot tudi pri poslovnih in drugih objektih.

Roto Patio Inowa je edinstveni sistem, ki ob enostavni uporabi nudi optimalno tesnjenje in udobje.

Sistem zagotavlja popolno tesnjenje tako v vetru kakor tudi v dežju, česar ne omogoča noben od obstoječih drsni sistemov!

- Popolno tesnjenje v najhujših vremenskih pogojih
- Udobje s katerim zadostimo željam najzahtevnejših uporabnikov
- Popoln dizajn, enostavna in lahka montaža
- Razvit za enostavno uporabo odpiranja in drsenja
- Priljubljen pri proizvajalcih oken kot tudi pri ponudnikih sistemskih rešitev

### Preverjena kakovost za dolgotrajno funkcionalnost

Novo Roto okovje zagotavlja dolgoročno tesnenje in uporabnost. Vse komponente so zasnovane z zahtevo po stabilnosti in vzdržljivosti. To potrjuje tudi uspešno opravljen "Tajfun" test.

Roto Patio Inowa ustreza zahtevam naslednjih standardov:

- Odpornost proti udaru vetra KLASA 4 (DIN EN 1026 / 12 207)
- Odpornost proti udoru vode KLASA 9A (DIN EN 1027 / 12 208)

### Močna osnova za drsne sisteme kjer se zahteva visok arhitekturni dizajn

Atraktivni dizajn ima pri oblikovanju oken in vrat vedno večjo vlogo. V tem pogledu je Roto Patio Inowa najboljši izbor:

- Trendovski dizajn in uporaba ozkih profilov omogočajo popolnoma skrite komponente okovja
- Moderen izgled zaokrožuje preverjen dizajn Roto okenskih pololiv.

### Impresivno področje uprabe do 200 kg

Roto Patio Inowa sistem impresionira s svojimi visokimi standardi kakovosti, ekonomskim dizajnom, ter širokim področjem uporabe:

- Teža krila do 200 kg
- Širina krila FFB 710 - 1500 mm
- Višina krila FFH 590 – 2500 mm



### Sistem ki omogoča dolgotrajno in enostavno uporabo

Roto Patio Inowa sinonim za enostavno in dolgotrajno uporabo. Zahvaljujoč edinstveni konstrukciji tekalnih koles je drsenje kril izredno lahko, praktično neslišno ter brez uporabe sile. Zaradi inovativnega zapiranja krila na okvir tudi zapiranje ne predstavlja nikakršnega napora.

- Na podlagi inovativnega zapiranja je mogoča enostavna uporaba tudi pri težjih krilih
- Enostavno zapiranje zaradi aktivnega zapiranja na srednjem pokončniku
- S kontroliranim pomikom vseh štirih stranic krila - prečno k okvirju, je zagotovljeno popolno zapiranje

### Učinkovito tesnjenje z možnostjo prilagajanja

Zapirne točke na vseh stranicah krila omogočajo popolno tesnjenje. Na podlagi modularne zasnove, je z dodatnimi zapirnimi točkami omogočena povečana stopnja protivlomne zaščite.

Tehnične značilnosti:

- Inovativno zapiranje prečno k okvirju
- Tesnjenje po celotnem obodu
- Točke zapiranja tudi pri dvokrilnih izvedbah
- Vsa zapirna mesta so upravljana z okovjem preko pololive



## Nove možnosti za bivalno in pisarniško pohištvo purenit® zmore veliko in nima konkurence



Če želite izdelati gospodaren in kakovosten izdelek, purenit® odpira nove možnosti za sodobne pohištvene koncepte. Zaradi preproste obdelave je purenit® priljubljen material za izdelavo pohištva. Obdelovati ga je namreč mogoče podobno kot les, pri čemer ima purenit® številne lastnosti, ki jih les in leseni materiali nimajo. Tako je na primer primeren za izdelavo pohištva za vlažne prostore, saj ni občutljiv na vlago in ne nabrekne. V kopalnici, centrih za dobro počutje, kuhinji ali laboratoriju – purenit® poskrbi za ohranjanje oblike pohištva in delovnih površin. Zato ne skrbite, če je prekrivna plast poškodovana, saj je purenit® obstojen na vlago in kemikalije (kisline, luge, razredčila). Stabilen in lahek – purenit® je funkcijski material, ki daje pohištvu popolnoma edinstveno kakovost. Je odporen na dinamične obremenitve pri zvijanju, poleg tega ga je mogoče kombinirati z različnimi prekrivnimi plastmi.





## GU-SECURY Automatic

### SPREMEMBA ČELNIC IN VIŠINE KLJUKE

**1020 mm** – bo odslej višina kljuk vseh GU zapor (AUTOMATIC, R4 in MR2). Dobava novih višin se prične postopoma, skladno s potrošnji starih višin v skladišču Norice in GU-ja.

#### Novi čelnici 1750mm in 1935 mm

Takojšnja uvedba novih čelnic AUTOMATIC zapor se je že začela pri visokih zaporah z zgornjim zapirnikom na višini 915mm – nova čelnica je odslej visoka 1935 mm.

V prihodnosti bodo na novo, vendar 1750mm visoko, čelnico prešle tudi vse nizke AUTOMATIC zapore z zgornjim zapirnikom na 580mm.

Srednje zapore (zgornji zapirnik na 730mm) zaenkrat ostajajo dobavljive v obstoječi čelnici (2285mm), po naročilu bo možna dobava tudi s čelnico 1750mm.

Vse čelnice (stare in nove) je možno podaljševati s podaljški v treh različnih višinah (300, 500 in 800mm), s čimer povečamo varnost z dodatnim zapirnim zapahom.

Utore pod zaporo in nad njo je po želji možno zapirati z dodatnimi elementi.

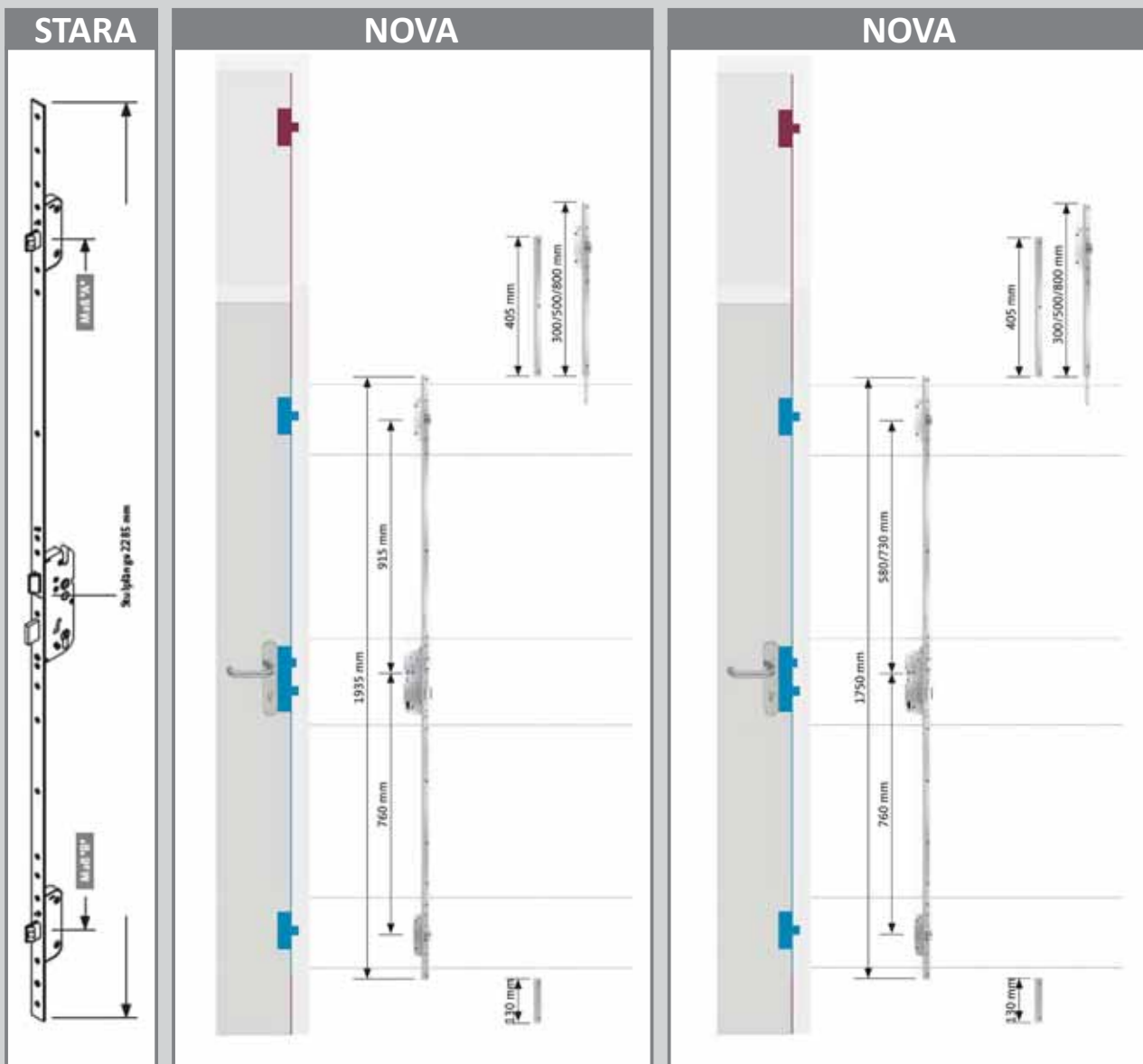

## KEYLESS sistem

Povsem nov in izredno enostaven sistem za upravljanje počitniških hiš, apartmajev, pisarn, telovadnic, prenočišč, hotelov, B&B...

# Booking.com



Dodeljevanje vstopnih kod iz naslonjača. Vašim strankam enostavno pošljete e-poštno sporočilo ali SMS z veljavno dostopno kodo. Veljavnost kode je točno določena. Možnost graditve sistema odpiranja (glavni vhod, kolesarnica, soba) - ena koda za vsa vrata.

Izredno enostavna montaža, saj ne potrebujete Interneta, Wi-fi ali Bluetooth povezave...sistem je popolnoma samostojen. Potrebujete le električno omrežje.

Sistem je zaščiten s posebnim algoritmom, ki preprečuje nenadzorovan vstop in hkrati dovoljuje vstop strankam s kodo, ki je veljavna samo v določenem časovnem obdobju.

Krmilite lahko varnostno zaporo z motorjem ali elektro odpirniki.

Kode upravljate prek svojega spletnega računa.

Z dodatnimi elementi pa lahko samodejno upravljate tudi električne priključke v vašem stanovanju (vklop in izklop).





NAPREDNE FUNKCIJE ALI PREPROSTA UPORABA?



Čitalniki **WI-FI** in **STAND ALONE** imajo enak izgled in se jih vgrajuje na enak način. Razlika je samo v tehnologiji.



**STAND ALONE** ČITALNIKE se **ANALOGNO** upravlja s pomočjo tipk na krmilni enoti. Ponujajo **OSNOVEN NABOR FUNKCIJ**.



**WI-FI** ČITALNIKE se **DIGITALNO** upravlja preko aplikacije za Android ali iPhone. Ponujajo **VRSTO NAPREDNIH NASTAVITEV**.

NOVI  Bioreader



BR4

STAND ALONE in WI-FI



PRIMERJAVA MED  
**DIGITALNIM** IN **ANALOGNIM**  
UPRAVLJANJEM



	500	1000
kapaciteta prstnih odtisov	500	1000
število administratorjev	1-500	3
vklop/izklop modre osvetlitve	✓	✓
varnostno zaklepanje	✓	✓
upravljanje z LED	✓	✗
zgodovina dogodkov	✓	✗
nastavitev relejev	✓	✗
urniki dostopa za uporabnike	✓	✗
režim prostega prehoda	✓	✗
izvoz/uvoz baze prstnih odtisov	✓	✗



## Nove površinske obdelave – posebni poudarki Ključke HOPPE s površinsko obdelavo Resista®

Pri podjetju HOPPE smo razširili barvno paleto kljuk s površinsko obdelavo Resista®. Antracit in črna, kot tudi nova medenina ter baker – vsaka v polirani in satinirani izvedbi. Antracit in črna delujeta še posebej elegantno na temnih vratnih krilih in okenskih profilih – nova medenina in baker pa se odlično prilegata trenutnim trendom kovinskih površin pri pohištvu in dodatkih za dom.

Visoko kakovostna površinska obdelava novih barv ostane ohranjena tudi pri intenzivni uporabi in grobimi klimatskimi pogoji. Ključke s površinsko obdelavo Resista® imajo 10 – letno garancijo na površino.

### Atributi izdelka



### Posebni atributi

Quick-Fit<sup>®</sup>

Resista<sup>®</sup>



**NOVO**

## Najmočnejši verižni motor KSA 15

Značilnosti:

- centralni izhod verige – popolna simetrija,
- plug in -priklop,
- 24 V DC , 90W , -IP 32,
- moč: -odpiranje 1500N,  
-zapiranje 300 N – 1500 N nastavljiva,
- hitrost do 17 mm/s,
- primeren za RWA - NODT , naravno prezračevanje,
- za zelo težka in velika okna,
- tiho delovanje,
- programabilen -solo ali synhro delovanje ,nastavljanje hitrosti in hoda verige,
- soft start in soft close funkcija.



Opcije montaže:

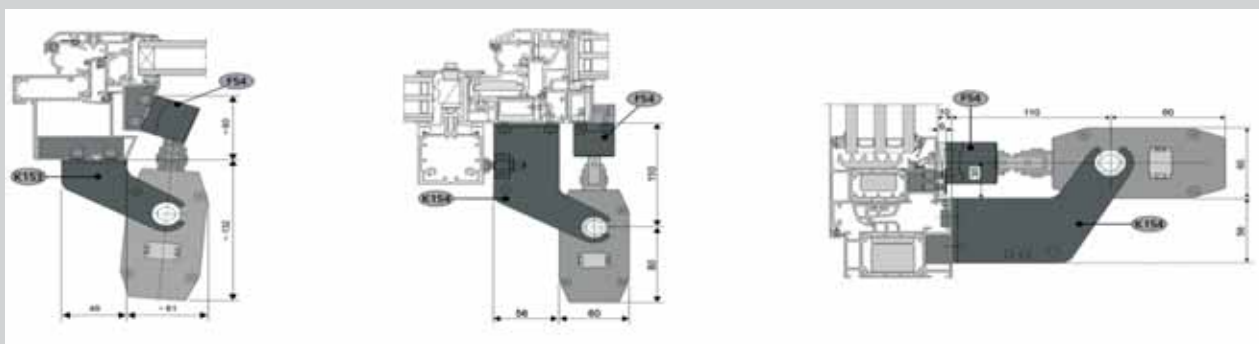



## Okovje za zložljiva polkna in stene

### KLEIN NK FOLD

NK fold je kvalitetno in cenovno ugodno okovje za izdelavo notranjih zložljivih sten in zložljivih polken iz lažjih panelov.

Lastnosti:

- največ 5 zložljivih elementov,
- nosilnost 40 kg na par panelov ,
- vpenjanje panelov centralno, kotno in kotno z izmikom,
- talno vodenje preko talnega U profila
- enostavna montaža.

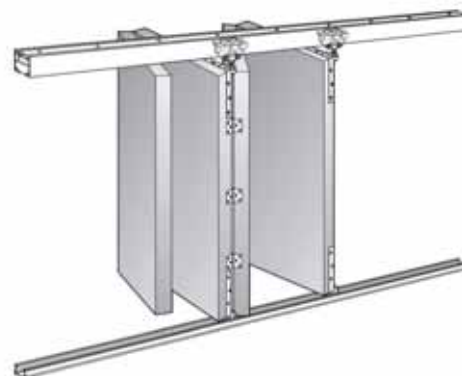

### KLEIN LITE FOLD

Sistem LITE FOLD omogoča izdelavo notranjih zložljivih sten in zložljivih polken iz težjih panelov. Zaradi vpenjanja panelov preko skritih pritrdilnih elementov in optimiziranega talnega vodenja, sistem LITE FOLD končnemu izdelku omogoča kvalitetno delovanje in estetski videz.

Lastnosti:

- največ 5 zložljivih elementov,
- skupna nosilnost 100 kg,
- vpenjanje panelov stransko s skritimi pritrditvami,
- možnost vgradnje v spuščen strop,
- talno vodenje preko talnega U profila,
- enostavna montaža.



## Brezžični sistem za detekcijo požara



**PAMETNE KOMPONENTE ZA  
SISTEM ZADRŽEVANJA  
VRAT V ODPRTEM POLOŽAJU**

## Brezžični razširitveni sistem FA GC 170

Za večjo varnost in udobje je GEZE naredil sistem zadrževanja vrat v odprti poziciji še bolj privlačen z posebno možnostjo razširtive. Nov GEZE FA GC 170 razširitveni sistem omogoča brezžično priključitev na vse GEZE zadrževalne sisteme v odprtem položaju, stropne detektorje dima in tipke za ročno sprostitvev sistema. Dodatna napeljava kablov ter predpriprava sten ni potrebna. Zlasti pa nam to posebej olajšuje načrtovanje v stavbah pod varstvom kulturne dediščine. Poleg tega se nova rešitev z lahkoto naknadno vgradi prav tako je primerna pri prenovah. Novi sistem je odobren s strani DIBt in je preizkušen skladno z evropskim standardom za požarni alarmne sistem DIN EN 54-25. Dolga življenjska doba baterije petih let pa nam zagotavlja nizko vzdrževanje.

## Sistem HIDDEN

Skrito vodilo Hidden vizualno ne posega v prostor in s tem omogoča izjemno stilsko oblikovanje interierja. Vse nastavitve vrat se opravlja na zgornjem sistemu koles, za optimalno in tiho drsenje pa poskrbijo spodnja kolesa, ki so vgrajena v krilo. Zaradi uporabe izbranih materialov, spodnja kolesa ne puščajo sledi po gotovem tlaku.

Vodilo v osnovni varianti je narejeno za lesena drsna krila, novost pa je vodilo Hidden za steklo, ki je tudi že dobavljivo.

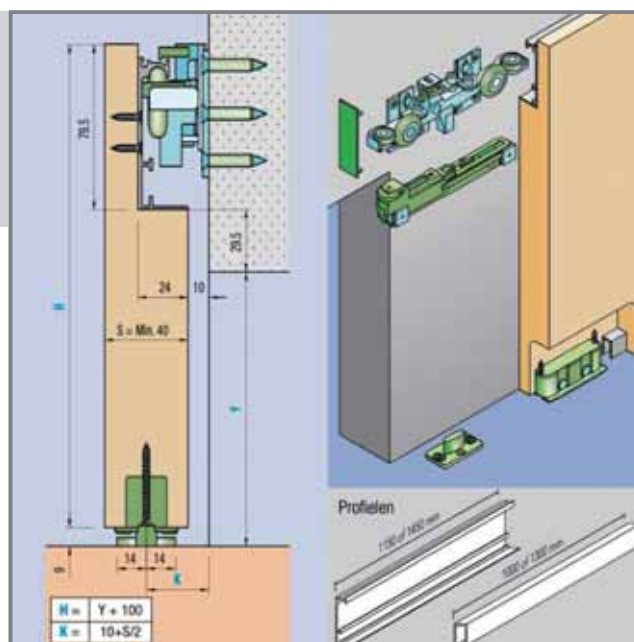

### Tehnične lastnosti:

- največja širina krila 900 mm,
- največja teža krila 80 kg,
- paket že vsebuje obojestranski soft stop mehanizem,
- enostaven sistem pritrjevanja in nastavitve drsnega krila.

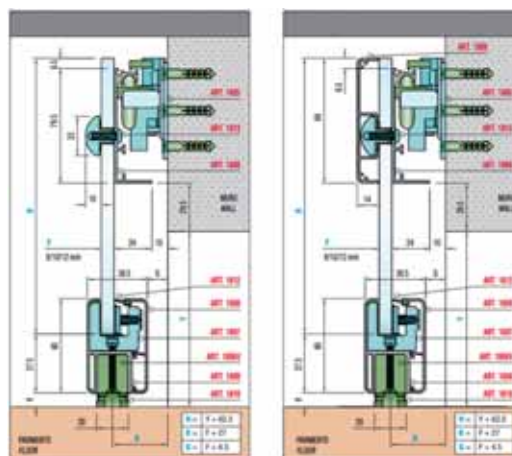





## ENTRE//MATIC AVTOMATIZACIJA ZA NOTRANJA DRSNJA VRATA

DITEC CIVIK

THE BEAUTY  
OF TECHNOLOGY

### Raznolikost uporabe

- Sistem za avtomatizacijo steklenih, lesenih in profilnih vrat
- PUSH&GO in PULL&CLOSE

### ELEGANTNO

- Slim design
- Kompaktna oblika, višina le 75 mm

### KVALITETA IN ODLIČNOST IZVEDBE

- Aktivira se lahko s senzorji, tipko, daljinskim upravljalcem



Entrematic je popoln poslovni partner pri avtomatizaciji vstopa, združevanju strokovnega znanja in znanih blagovnih znamk.

Blagovna znamka Ditec, ki je vodilna na svetu že več kot 40 let, ponuja celotno paleto avtomatizacije vrat, avtomatskih vrat za pešce in hitrih vrat.



## ENTREMATIC OUR EXPERIENCE AT YOUR SERVICE

DITEC OLLY C  
FREEDOM IN  
EVERY MOVEMENT

### Enostavnost montaže

- Z dvema praktičnimima montažnim kompletoma le sestavimo .
- PLUG & PLAY avtomatizacijski sistem
- Prilagodljiv na vsa znana drsna vodila za kasetna vrata
- Kompakten, minimalističen in neslišen



### RAZNOVRSTNOST UPRAVLJANJA

- PUSH&GO, radarji, tipka, daljinski upravljalac



### NAŠA SKRB, VAŠA VARNOST!

Ustvarjamo inteligentne rešitve in izdelke, ki ustrezajo trajnostnim zahtevam in prispevajo k prihranku energije in stroškov. Prav tako prevzemamo odgovornost za zmanjševanje vpliva na okolje in spodbujamo stranke, da storijo enako.

## Glasmarte LIGHTROLL 10/12

- Drsni sistemi za zasteklitev teras, balkonov in zimskih vrtov.
- Celostna rešitev na enem mestu, brez dodatnega improviziranja, pripravljeno na mero, z vsemi izvrtinami in izrezi.

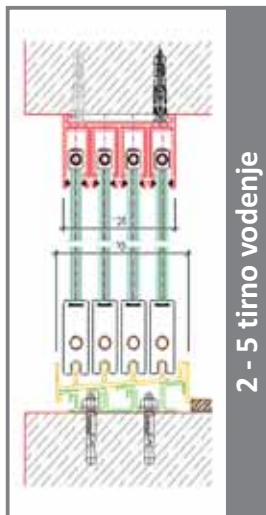

- Rešeno vertikalno tesnenje.

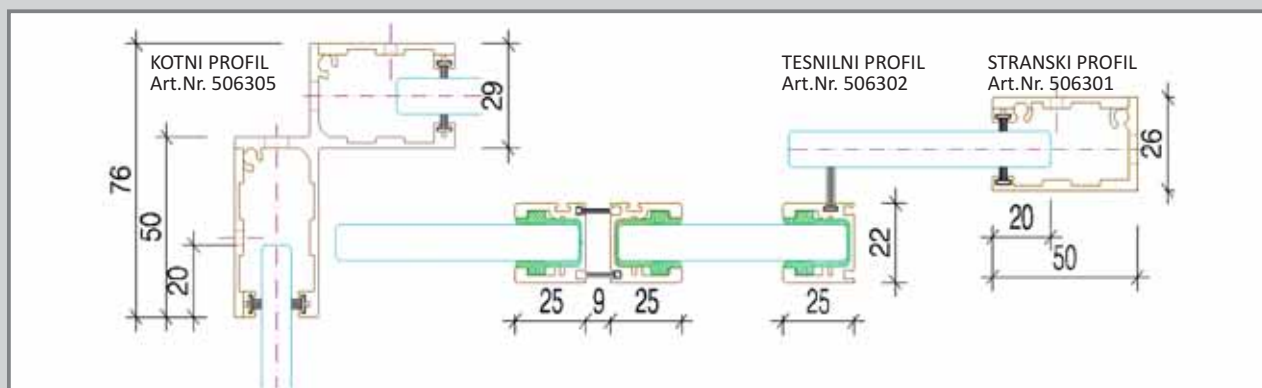

- Inovativno teleskopsko vodenje in zaklepanje - KOMFORT paket.

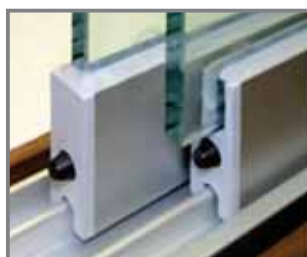

- Možnost izbire standardne ali nizke spodnje vodilne tračnice.

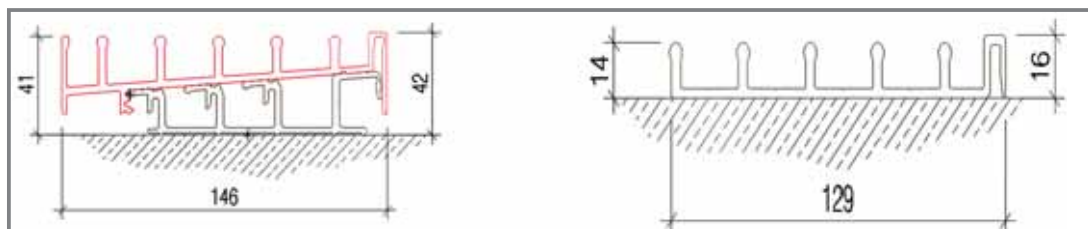



## Profil za steklene ograje SABCO

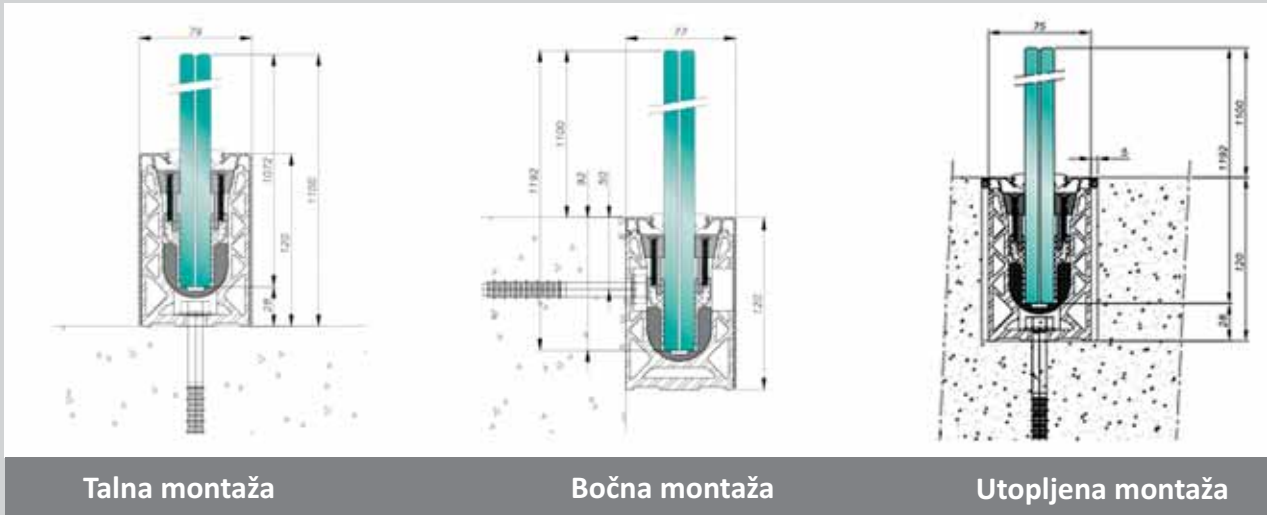

Talna montaža

Bočna montaža

Utopljena montaža

- Certificiran sistem
- Hitra montaža (patentirano vpetje stekla)
- Brez izvrtin v steklu
- Pripravljene izvrtine v profilu (v primeru bočne montaže)
- Dolžina profila: 2,5m
- Debelina stekla: 8,8 – 12,12mm
- Standardna obdelava: EV1

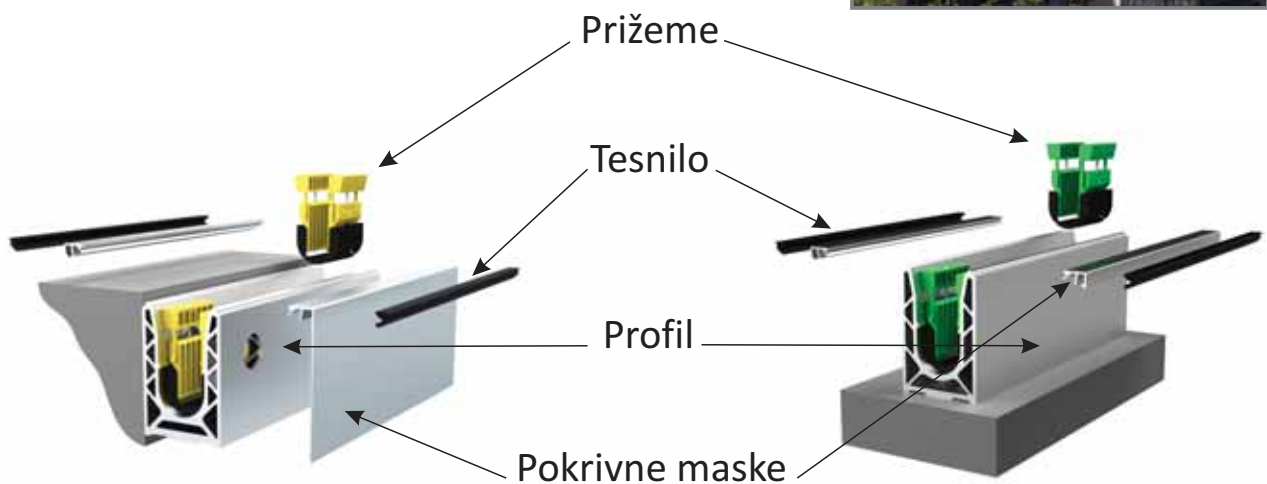

## Postopek montaže

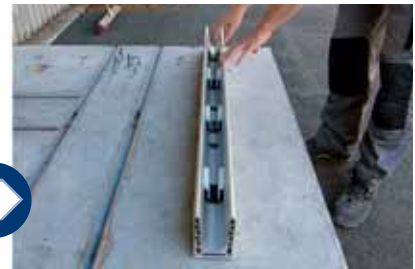

Pritrjevanje profila - talna

Pritrjevanje profila - bočna

Vstavljanje prižem



Vsatvljanje stekla

Pritrjevanje stekla

Pritrjevanje stranskih mask



Vsatvljanje tesnil

Pritrjevanje stranskih pokroščkov



## Vratne rešetke NORICA OAS-R

### Lastnosti

- Okvir, kontra okvir in lamele izdelane iz eloksiranega aluminija
- Enoredne fiksne horizontalne lamele
- Kontra okvir na zadnji strani vrat
- Vidna vijačna pritrditev (brez vijakov)
- Rešetke so primerne za vrata debeline  $x=24-40\text{mm}$

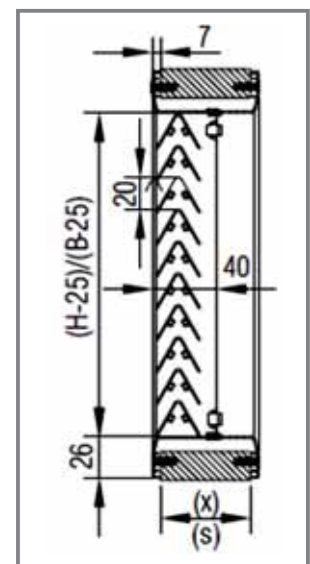

**GEZE**

# AKCIJA SET TS 3000 V

SET TS 3000 V vsebuje:

- zapiralo TS 3000 V,
- drsno ročico,
- montažno ploščo.

Na voljo v SIVI in BELI barvi!



#### Tehnične lastnosti:

- max. širina vrat 1100 mm,
- max. teža vrat 80 kg,
- moč, hitrost zapiranja in končni zapah prosto nastavljivi,
- certifikat za požarna vrata,
- uporaba na notranjih in znanjih vratih,
- montaža na notranji in zunanji strani vrat.

#### Dodatne opcije:

- enota za pridržanje vrat,
- blažilec odpiranja

**Cena 59,00 €**  
**+ DDV!**