

# M SORNIK

September 2020, številka 19

**ROTO COM-TEC**

**RBB Aluminium RAG<sup>2</sup>**

**FEMO okenska montažna folija**

**ALUMIL sistem za vhodna vrata**

**WEISS**

**HOPPE-SecuSan<sup>®</sup>**

**DEVENTER tesnila**

**GRIFFING INOX ročaji in kljuke**

**GOLL nasadila za vrata**

**COLCOM samozapiralni tečaji**

**PICA markirni svinčniki**

**FLOORLINER Original**

**GRAD EXPORT paneli**

**FITTINGS samonosni profili**

**RYKO stroji**

**LOEWER stroji**

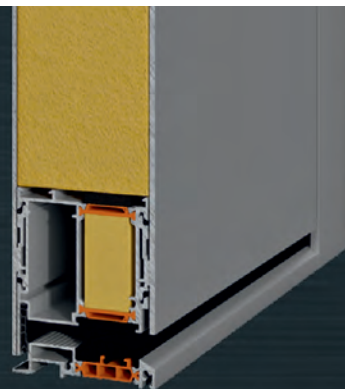

# NORICA





Spoštovani!

Dobra podjetja nobena kriza ne ustavi. Delajo naprej oz. tuhtajo, kako se čim bolje prilagoditi novim razmeram, kaj bo pomembno za odjemalce, kateri novi izdelki ali storitve bodo aktualni v nekoliko spremenjeni realnosti. V mesecih »zatišja« smo tudi v Norici našli zanimive materiale, ki utegnejo navdušiti tudi vas. Vse novice so produkti evropskih firm, kar zagotavlja kvaliteto, dostojne roke dobav, dobro sodelovanje in skupni nastop z dobavitelji pri vas. Vse blago smo testirali in preizkusili, tako da vam ga sedaj z veseljem priporočamo.

Poleg materialov predstavljamo v tej številki tudi izbor strojev za proizvodnjo ALU, PVC ali lesenega stavbnega pohištva. V kolikor vas zanima širša ponudba strojev, nas kontaktirajte. Skupaj bomo obiskali proizvajalce in poiskali za vas najprimernejšo „mašino“.

Monika Žust, direktorica Norice

Kontakti NORICA / CENTRALA: 04 50 50 950 / Fax: 04 51 91 382 / E mail: [norica@norica.si](mailto:norica@norica.si)

**Direktorica:** Monika Žust / 04 50 50 322; 041-649-792 / [monika.zust@norica.si](mailto:monika.zust@norica.si)

**Vodja Veleprodaje:** Aleš Bogataj / 04-50-50-965; 031-616-097 / [ales.bogataj@norica.si](mailto:ales.bogataj@norica.si)

**Komercialisti veleprodaja:**

Aleš Končan	04 50 50 960	040 898 114	<a href="mailto:ales.koncan@norica.si">ales.koncan@norica.si</a>
Bogdan Žakelj	04 50 50 961	041 482 549	<a href="mailto:bogdan.zakelj@norica.si">bogdan.zakelj@norica.si</a>
Emil Govekar	04 50 50 954	051 421 904	<a href="mailto:emil.govekar@norica.si">emil.govekar@norica.si</a>
Evgen Sovan	04 50 50 968	031 657 243	<a href="mailto:evgen.sovan@norica.si">evgen.sovan@norica.si</a>
Franci Zabukovec	04 50 50 951	041 778 175	<a href="mailto:franci.zabukovec@norica.si">franci.zabukovec@norica.si</a>
Gregor Šinkovec	04 50 50 974	031 814 416	<a href="mailto:gregor.sinkovec@norica.si">gregor.sinkovec@norica.si</a>
Jože Cigale	04 50 50 955	031 328 564	<a href="mailto:cigale.joze@norica.si">cigale.joze@norica.si</a>
Maja Mlakar	04 50 50 920	040 219 370	<a href="mailto:maja.mlakar@norica.si">maja.mlakar@norica.si</a>
Mateja Podpeskar	04 50 50 910	051 376 787	<a href="mailto:mateja.podpeskar@norica.si">mateja.podpeskar@norica.si</a>
Mateja Primožič	04 50 50 963	041 407 525	<a href="mailto:mateja.primozic@norica.si">mateja.primozic@norica.si</a>
Robert Lepir	04 50 50 903	041 734 159	<a href="mailto:robert.lepir@norica.si">robert.lepir@norica.si</a>
Rok Mlinar	04 50 50 919	041 439 900	<a href="mailto:rok.mlinar@norica.si">rok.mlinar@norica.si</a>
Sabina Žibert	04 50 50 962	041 620 475	<a href="mailto:sabina.zibert@norica.si">sabina.zibert@norica.si</a>
Saša Grošelj	04 50 50 918	040 569 477	<a href="mailto:sasa.groselj@norica.si">sasa.groselj@norica.si</a>

**Vodja objektne prodaje:** Matjaž Rakušček / 04-50-50-901; 041-465-443 / [matjaz.rakuscek@norica.si](mailto:matjaz.rakuscek@norica.si)

**Komercialisti objektna prodaja:**

Andrej Celec	04 50 50 906	051 604 391	<a href="mailto:andrej.celec@norica.si">andrej.celec@norica.si</a>
Dejan Bogataj	04 50 50 914	041 308 987	<a href="mailto:dejan.bogataj@norica.si">dejan.bogataj@norica.si</a>
Gregor Kogovšek	04 50 50 902	031 493 991	<a href="mailto:gregor.kogovsek@norica.si">gregor.kogovsek@norica.si</a>
Luka Erznožnik	04 50 50 911	041 465 647	<a href="mailto:luka.ernoznik@norica.si">luka.ernoznik@norica.si</a>
Urban Jenko	04 50 50 913	031 788 247	<a href="mailto:urban.jenko@norica.si">urban.jenko@norica.si</a>
Urban Jereb	04 50 50 959	040 777 414	<a href="mailto:urban.jereb@norica.si">urban.jereb@norica.si</a>

## TEHNIČNO SVETOVANJE

**PROGRAM OKOVJE ROTO :** Evgen Sovan, Jože Cigale, Emil Govekar, Mateja Primožič

**PROGRAM OKOVJE GU:** Aleš Končan, Jože Cigale, Aleš Bogataj, Mateja Primožič

**PROGRAM KLJUKE HOPPE:** Mateja Podpeskar, Robert Lepir, Mateja Primožič

**PROGRAM OKOVJE GEZE:** Luka Erznožnik, Dejan Bogataj, Matjaž Rakušček

**PROGRAMI RWA IN AVTOMATIKA GEZE:** Matjaž Rakušček, Dejan Bogataj, Gregor Kogovšek

**PROGRAMI RWS , KONTROL EVAKUACIJE:** Dejan Bogataj, Gregor Kogovšek, Matjaž Rakušček

**PROGRAM OKOVJA ZA STEKLO:** Urban Jenko, Luka Erznožnik, Gregor Šinkovec

**PROGRAM LESENI, PVC IN ALU PANELI:** Jože Cigale, Emil Govekar

**PROGRAM GRAD EXPORTOVI PANELI:** Bogdan Žakelj, Saša Grošelj

**PROGRAM VIJAČNI MATERIALI:** Aleš Bogataj, Bogdan Žakelj

**PROGRAM ANTIPANIC SISTEMI:** Emil Govekar, Matjaž Rakušček, Luka Erznožnik

**PROGRAM ALU POLIC:** Emil Govekar, Bogdan Žakelj

**PROGRAM PVC POLIC:** Mateja Podpeskar, Emil Govekar, Bogdan Žakelj

**PROGRAM RAL MONTAŽA:** Emil Govekar, Jože Cigale, Rok Mlinar

**PROGRAM MONTAŽNI MATERIALI:** Aleš Bogataj, Rok Mlinar

**PROGRAM ORODIJ IN STROJEV:** Jože Cigale



## ROTO COM-TEC

Od kontrole odpiranja - zapiranja pa vse do kontrole vibracij okna



**1**

**ROTO Com-Tec: Sensor | Basic**

- nadzor položaja krila

**2**

**ROTO Com-Tec: Sensor | Comfort**

- nadzor položaja krila
- nadzor položaja okovja

**3**

**ROTO Com-Tec: Sensor | Comfort S**

- nadzor položaja krila
- nadzor položaja okovja
- zaznavanje vibracij in nagiba krila



| ROTO Com-Tec: Senzor

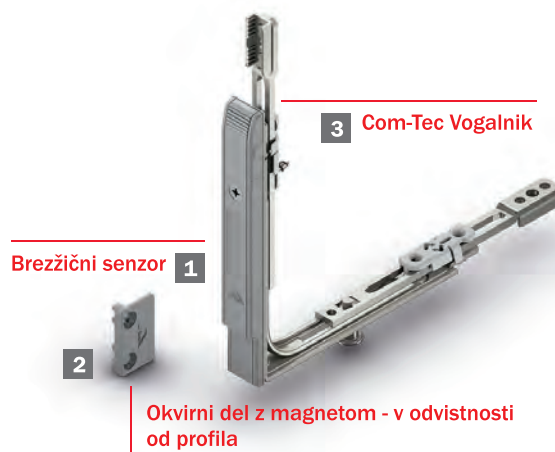

### Kompatibilnost s sistemi Smart Home

ROTO Com-Tec je mogoče vključiti v sisteme Smart Home naslednjih ponudnikov:



somfy mediola®

LOXONE

Komunikacijske protokole ROTO Com-Tec omogoča EnOcean:



## RAG<sup>2</sup> System PREMIUM

# Novi sistem končnikov in dodatkov za ALU police

## RAG<sup>2</sup> K Končnik

- Aluminijast zaključek za uporabo pri gotovih fasadah
- Rešuje problem raztezanja police s čimer se izognemo pokanju fasade
- Vstavljeno EPDM tesnilo polico popolnoma zatesni ift-Rosenheim testirano: do 1.950 Pa
- Ozek izgled
- Enostavna in hitra montaža



Schlagregendich bis 1.950 Pa    Inklusive Dehnungs- ausgleichs    schnelle Montage vor Ort    KLINKER- / SICHTFASADEN



## CLIP DODATEK za RAG<sup>2</sup> K Končnik

Širine Clip dodatkov 28, 34, 48 mm

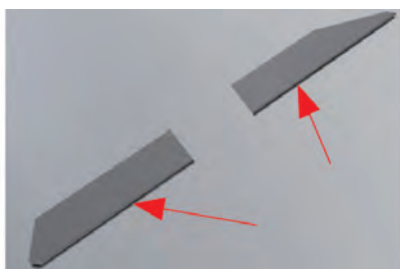
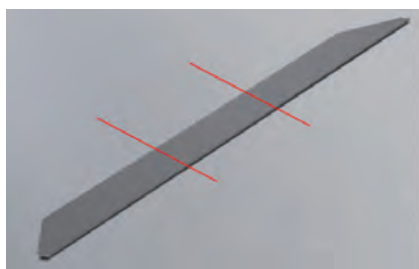

## RAG<sup>2</sup> Kx - Univerzalna rešitev za vodila rolet

- Popolno prilagajanje vodilom rolet
- ift-Rosenheim testirano: do 1.950 Pa
- Tri širine clip dodatka: 28, 34 in 48 mm
- Standardna dolžina: 650 mm
- Enostavna in hitra montaža
- Rešitev 2 v enem



PUTZ - Aufsteckprofil    Schlagregendich bis 1.950 Pa    Inklusive Dehnungs- ausgleichs    schnelle Montage vor Ort

sticks femomenally.  
**femo**  
 by *compriband*

## OKENSKA MONTAŽNA FOLIJA Z **Femomenalno** MOČJO LEPLJENJA

drži Femomenalno



IZREDNO MEHKA OKENSKA FOLIJA PRIROČNA ZA OBDELAVO IN LEPLJENJE, Z LEPILOM PO CELOTNI ŠIRINI IN DODATNO S TRAKOM LEPILO NA HRBTNI STRANI.

LOČENO ZA NOTRANJO IN ZUNANJO APLIKACIJO ALI KOT VARIO FOLIJA - ENAKA ZA OBE STRANI.

### PREDNOSTI:

- Izredno močno lepilo
- Lepilo prekriva celotno površino folije
- Lepljenje do temperature -10° C
- Sd vrednosti testirane z nanešenim lepilom na foliji
- Inovativen in izredno praktičen način odstranjevanja zaščitnih trakov



**SMARTIA**  
MD67



**SMARTIA Md67** - je sistem, prepoznan po modernem designu in visoki zmogljivosti, odličen za izdelavo kvalitetnih vhodnih vrat s ploščami ali steklom.

- / Osnovna globina sistema je 67mm.
- / Visoka stopnja varnosti.
- / Enostaven pristop, idealen za ljudi s posebnimi potrebami in otroke.
- / Odličen prihranek energije.
- / Odlična zvočna izolacija.
- / Izjemna kakovost s certificirano zmogljivostjo.

**SMARTIA**  
S67

**SMARTIA S67** - je popoln vrtljivo-nagibni sistem za okna in vrata s prekinjenim toplotnim mostom, ki kombinira odlično toplotno izolacijo s prilagodljivostjo oblikovanja in posebnim designom.

- / Odlična energetska učinkovitost.
- / Visoka stopnja varnosti.
- / Povečane statične obremenitve in funkcionalnost pri težkih vremenskih razmerah.







**SUPREME SD77 ALUMIL** je sistem vhodnih vrat, ki zahteva sodoben, visoko zmogljiv design s poudarkom na varnosti.

Sistem omogoča ustvarjanje velikega števila različnih struktur s kombiniranjem aluminijastih plošč in stekla.

- / Visoka stopnja varnosti.
- / Enostaven pristop, idealen za ljudi s posebnimi potrebami in otroke
- / Odličen prihranek energije.
- / Odlična zvočna izolacija.

**SUPREME**  
S77

**SUPREME S 77** je napredni, izolacijski, vrtljivo-nagibni sistem, idealna rešitev za vse vrste objektov, kjer se zaradi strogih standardov zahteva visoka zmogljivost, maksimalna varnost ter kombiniranje visokih ravni toplotne izolacije, hidroizolacije in zvočne izolacije.

- / Visoke vrednosti toplotne izolacije  $U_{\geq 0,85} \text{ W/m}^2\text{K}$ , certificirano od ift Rosenheim Instituta.
- / Vidna širina aluminija le 93mm.





**Lepljenje in čiščenje v proizvodnji plastičnih oken**



Lepljenje dodatnih profilov  
COSMO SL-660.120  
COSMO SL-660.130



Lepljenje EPDM-tesnil  
COSMO CA-500.110



Čiščenje profilov  
COSMO CL-300.120  
COSMO CL-300.140



**Lepljenje in čiščenje v proizvodnji aluminijastih oken**



Spajanje vogalov/klasični postopek  
COSMO PU-100.110 & COSMO PU-100.200



Spajanje vogalov/injeciranje  
COSMO PU-200.280 & COSMO HD-200.201



Lepljenje EPDM-tesnil  
COSMO CA-500.110



Lepljenje vogalnih nosilcev v aluminijastih profilih  
COSMO HD-200.101



Čistilo za čiščenje profilov in pripravo le-teh na lepjenje  
COSMO CL-300.150



**Lepljenje prekrivnih panelov za vhodna vrata COSMO HD-200.101**



**COSMO PVC sendvič plošče**



- Visoka vremenska in UV odpornost
- Izjemna odpornost na praske
- Visoka odpornost na udarce
- Težko vnetljive
- Popolna lepljivost
- Okolju prijazno
- Dobra možnost prebarvanja

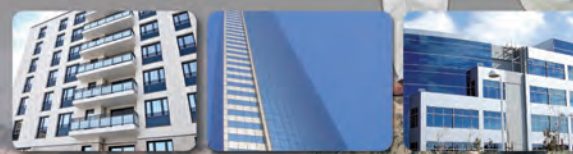
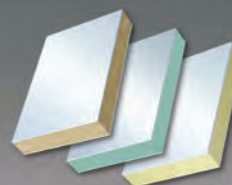





## SecuSan® – Novi higijenski standard Klinično testirano

SecuSan® je posebna površina, ki mikrobe takoj in trajno zatre. Ne potrebuje vzdrževanja in je namenjena za dolgotrajno uporabo. Njena visoka učinkovitost je bila potrjena z neodvisnimi laboratorijskimi in praktičnimi preskusi. Z vratnimi in okenskimi kljukami SecuSan® je dosežen visok higijenski standard.

Atributi izdelka	Posebni atributi
  	 



**Visokokakovostni tesnilni profili za najvišje zahteve so primerni za različne sisteme oken in vrat iz materialov okvirja lesa, plastike in aluminija.**

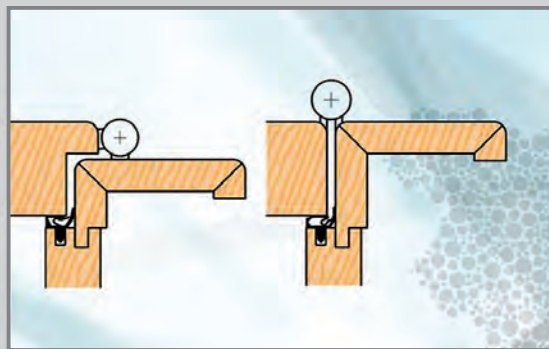
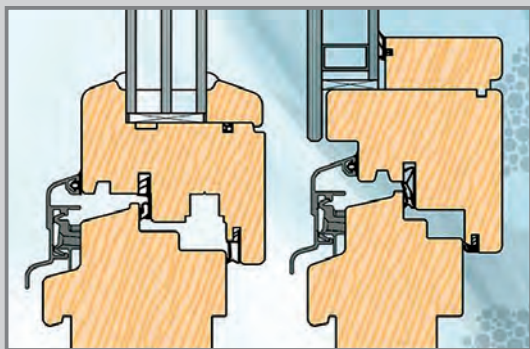

#### Okenska tesnila

- Lesena okna
- Les-aluminijasta okna
- Plastična okna
- Okenska polica
- Dvižno drsne stene
- Sistem vzporednih drsnih elementov INOWA

#### Vratna tesnila

- Notranja vrata
- Zunanja vrata
- Jekleni okvirji
- Požarna zaščita
- Tesnila talnih vrat
- Zapiranje praga



**Izdelava oken je zapletena obrt ali pa povsem preprosto, če delate s tesnili za les in les-alu okna podjetja Goll.**

#### Okensko tesnilo AFK2054

- za glavno in pripirno tesnilo,
- termoplastični elastomer (TPE)
- stabilna dolžina in vogali
- vrhunska elastičnost
- optimalna oblika,
- ojačana podlaga in trd hrbet
- zaključni elementi za optimalno tesnenje tudi dvokrilnih oken

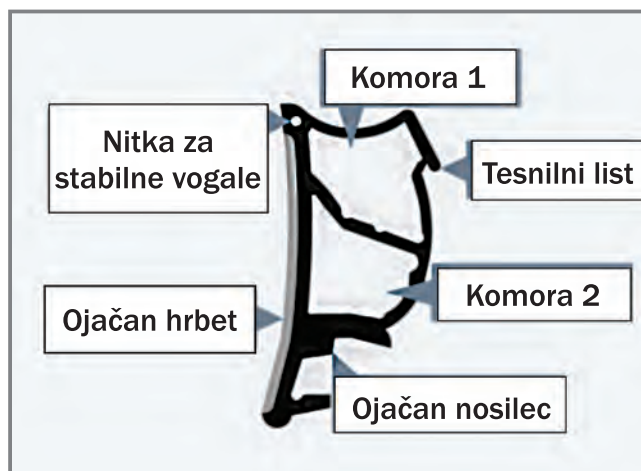



## SSF FH 19 ključavnica za požarna vrata

Lastnosti:

- Testirana po standardu DIN 18250 (klasa 3),
- Za lesena in kovinska vrata,
- Jeziček in zapah jeklena z dodanim poliamidom za tišje zapiranje,
- Razmak cilinder/kljuka 72 mm,
- Globina 55 ali 65 mm,
- Širina čelnice 20 ali 24 mm,
- Dolžina čelnice 235 mm.



**IZJEMNO UGODNA CENA !**

## HAFI

Individualnost v najvišji kakovosti .

HAFI podpira svoje stranke z zasnovo, oblikovanjem, izdelavo prototipov in hitro izdelavo. V zadnjih letih so z vodilnimi arhitekti in oblikovalci razvili edinstvene zbirke kljuk na vratih in se veselijo prihodnjih projektov.

So specialisti za izdelke iz nerjavečega jekla .

- Vratne garniture.
- Okenske pololive .
- Ročaji.
- Garniture za evakuacijska vrata.
- RAL barvane in PVD obdelave.

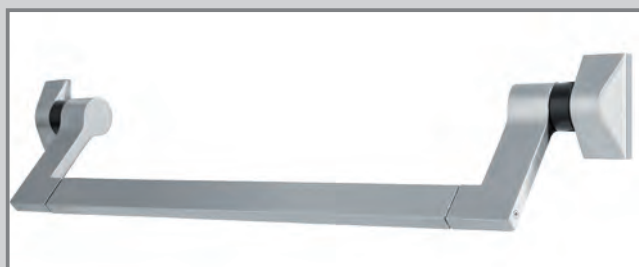



## Duplex 321-3D-HA

3D Nasadila za alu-les vhodna vrata - odpiranje navzven



Pri uporabi 4mm visokih pritrdilnih distančnikov alu mask se krilni del enostavno vijači na površino krila.

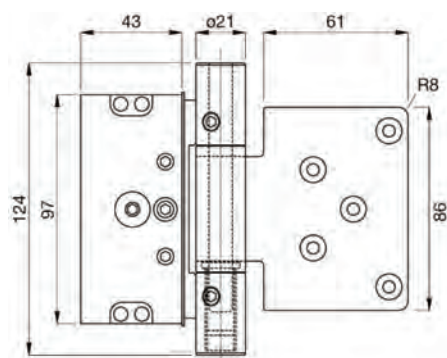

Nosilnost : 3 nasadila do 120kg  
Nastavitev brezstopenjsko z vijaki:

- višina -2mm+4mm
- širina pri reži 8mm= -1,5mm+2,5mm
- širina pri reži 9mm= -2,5mm+2,5mm

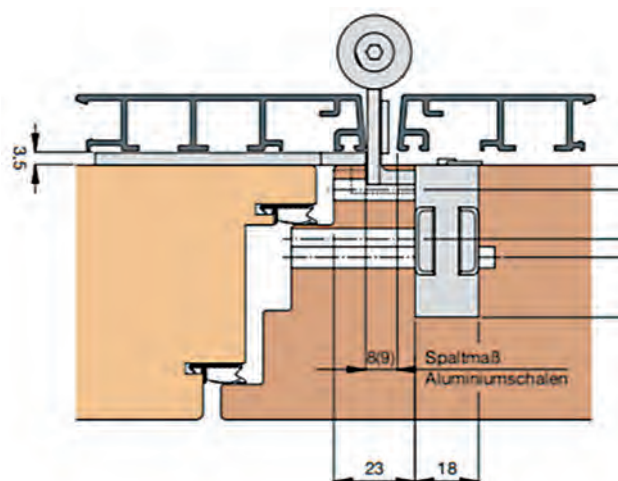



## COLCOM EVO 835E40

- Hidravlični samozapiralni tečaj za lesena, aluminijasta ali kovinska vrata na podboju.
- Tečaj omogoča nastavitve hitrosti zapiranja in nastavitve zadnjega zapahovanja v točko zapiranja.
- Edinstvena možnost odpiranja vrat do 180°, z zaustavitvijo na +90° ali +180°.
- Možnost tečaja brez samozapiralne funkcije; SOL verzija.
- Dobavljivo v vseh COLCOM standardnih površinskih obdelavah.
- Globina pripre od 30 do 50mm.

Tehnične karakteristike tečaja:

### 835E40

**Biloba Evo**  
*oildynamic hinge*

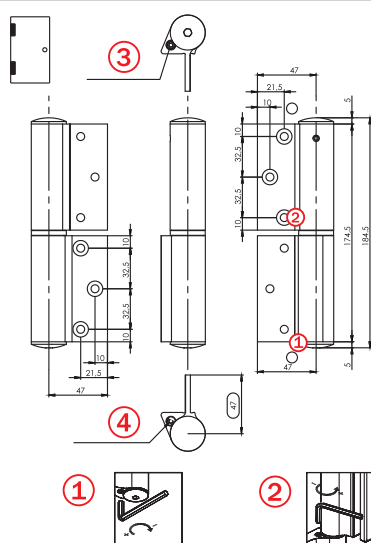
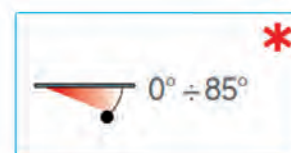
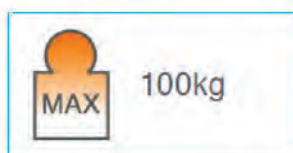

1. Nastavitev zadnjega zapahovanja
2. Nastavitev hitrosti zapiranja
3. Vijak za nastavitev zadnjega zapahovanja
4. Vijak za nastavitev hitrosti zapiranja

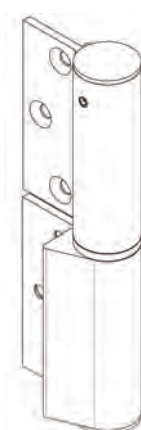

835E40 R - desna verzija  
835E40 L - leva verzija

## Izdelki za proizvodnjo PVC pohištva



Sistemske steklitvene podložke

Kondenčniki



Varilni kotnik

Pritrdilci pokončnikov



Nož za porezovanje vara



Dvojno in trojno vakumsko prijemalo stekel

## MARKERJI ZA KOREKCIJO PVC VARA



Markerji FENSTER FIX-PREMIUM  
na zalogi v več kot 30  
renolit barvah







#### PICA DRY – avtomatski svinčnik

- Za pisanje na vse materiale – suhe, mokre, sijoče, gladke, hrapave ali prašne
- Avtomatski podajalnik minc z varovalom proti zdrsu
- Vgrajen šilček
- Z zaponko za trdno pritrditev
- Potisni mehanizem s tesnilom za maksimalno zaščito pred zunanjimi vplivi

#### PICA INK – marker za globoke luknje:

- Idealen za težko dostopna mesta
- Trajno črnilo na osnovi alkohola, odporno proti vodi in abrazivnosti
- Raztegljiv podajalec iz nerjavečega jekla in obračanje minc za 180 stopinj omogočata dolgo življenjsko dobo svinčnika
- Črnilo odstranljivo z alkoholom in drugimi razmaščevalci



#### PICA CLASSIC – univerzalni svinčnik

- Debela grafitna minica 2B za označevanje na vseh površinah
- Označbe se enostavno zbrše z vlažno krpo
- Priporoča se uporaba z »Pica POCKET« držalom in šilčkom



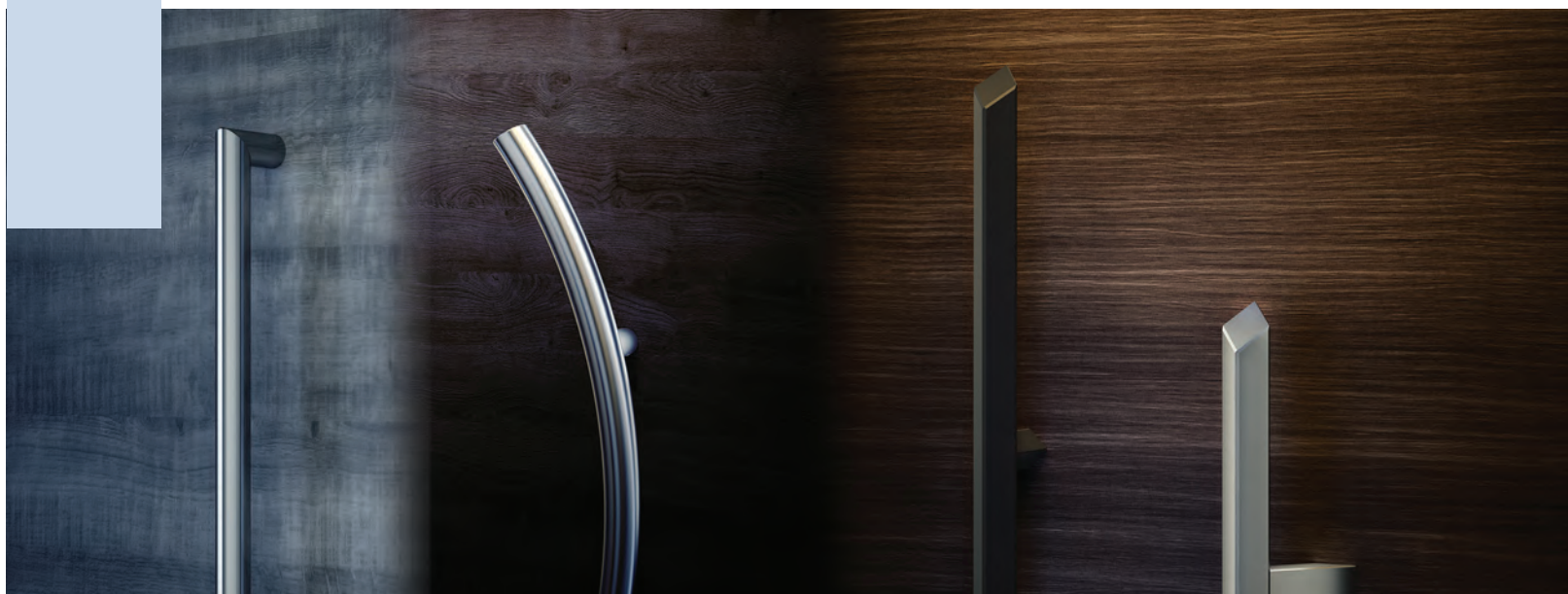

**Podjetje GRIFFING izdeluje vrhunske INOX ročaje, kljuke in dodatke, ki vaša vrata oplemenitijo s prefinjenim stilom in robustno vzdržljivostjo.**

Ponudbo ročajev, kljuk, rozet, obrob, smo nadgradili s široko paleto njihovih izdelkov. Produkti so dobavljivi tudi v najkvalitetnejšem nerjavečem jeklu A4(1.4404 oz.AISI 316L).

**ODLIČNA KAKOVOST PO UGODNIH CENAH!**





VISION LINE

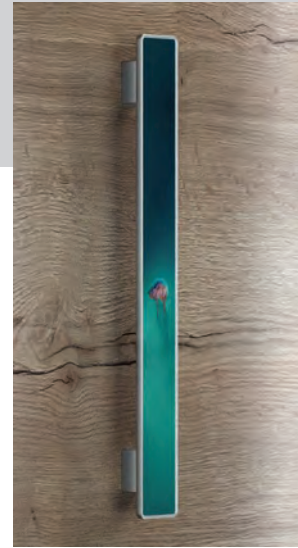
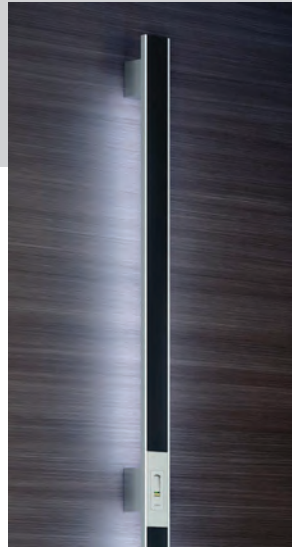

PRIME LINE

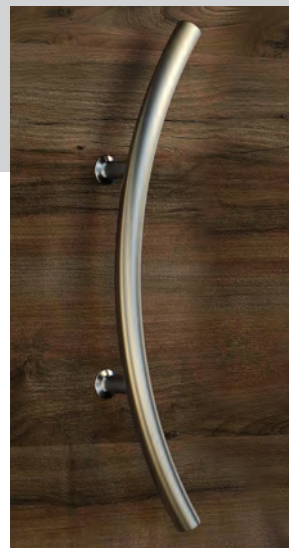
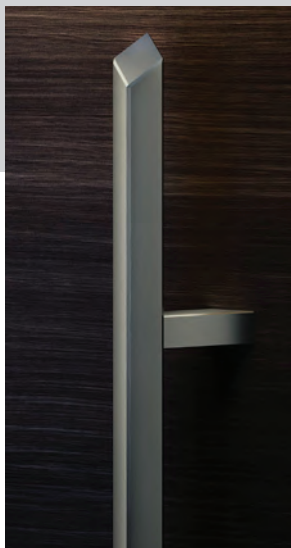

ECONOMY LINE

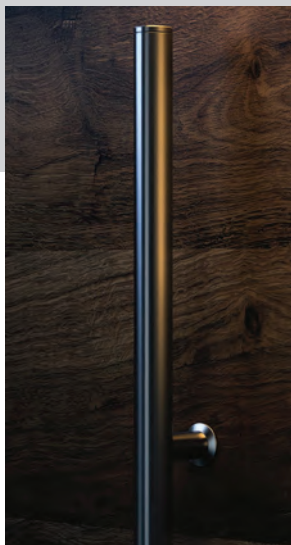

Ključke

Dodatki





## Lastnosti, ki odlikujejo polnila GRAD EXPORT in jih postavljajo daleč pred konkurenco



- Preko 100.000 različnih kombinacij polnil
- 110 različnih renolitov v HPL ponudbi
- Barve vseh proizvajalcev za prašno lakiranje na zalogi
- Nanos barve pri alu polnilih 80-100 µm
- Diletacijska guma na zunanjem panelu, ki preprečuje krivljenje
- Vse aplikacije so INOX 1.4404 (AISI 316L)
- Vsa stekla pri panelih so narejena za posamezen izrez posebej
- V steklih je letvica EDGETECH superspacer, ki preprečuje kondenz.
- Vsa stekla so z zunanje in notranje strani silikonirana
- Hiter rok dobave
- Polnila so testirana in certificirana pri ift-Rosenheim



**NOVI MODELI V  
HPL IZVEDBI**





## Samonosni profil za steklen nadstrešek

Samonosni profil za steklene nadstreške G-Fittings predstavlja novo rešitev steklenega nadstreška s sodobnim dizajnom in enostavno izvedbo.

Poleg sodobnega izgleda sistem ponuja tudi druge prednosti napram osnovnim sistemom steklenih nadstreškov; **odtekanje vode** se lahko enostavno usmeri v želeno točko, možnost **LED osvetlitve** na profilu ali robovih celotnega nadstreška.

Nosilna kapaciteta  $1.5 \text{ Kn/m}^2$  omogoča nadstrešek globine do 1300 mm pri steklu debeline **17,52 mm in 21,52 mm**. Na voljo so tudi tri različne dolžine profilov (**1750 mm, 2500 mm in 5000 mm**). Profili so eloksirani (silver matt anodized), dobavljivi pa so

tudi v drugih obdelavah. Sistem je enostaven za montažo in ne zahteva nobenih izrezov na steklu.

**Certificirano v skladu z veljavnimi predpisi.**



**Debelina stekla 17,52 mm ali 21,52 mm**



**Brez izvrtin v steklu**



**Možnost LED osvetlitve**



# Floorliner™ original

Opticoat



## Prednosti

- ✓ Ne zdrsne po sopnicah
- ✓ Brez pritrditve z lepilnim trakom
- ✓ Za večkratno uporabo, primeren za brisanje in sesanje
- ✓ Na tleh ni ostankov
- ✓ Brez škodljivih snovi
- ✓ Z lepilnim premazom Opticoat™



**Floorliner™ original je multifunkcionalen in mehansko prožen netkan material za vrhunsko zaščito tal.**

Floorliner™ original nedrseči material z dodano vodotesno folijo je idealna zaščita za tla in stopnice tudi v neugodnih pogojih. Eksluzivni lepilni premaz Opticoat™ olajša polaganje, odstranjevanje in ponovno uporabo na drugem gradbišču.

**Floorliner™ original ohranja vaše gradbišče varno in čisto.**

## Funkcije

- ✓ Nedrseč
- ✓ Npropusten: ščiti tla pred vsemi vrstami tekočin, barvami, topili ...
- ✓ Ekstremno robusten in odporen na trganje
- ✓ Ne pušča sledi pri brisanju

## Aplikacije

- ✓ Tlakovana tla
- ✓ Parket, laminat
- ✓ Preproga
- ✓ Stopnice
- ✓ Kuhinje, delovne površine
- ✓ Keramika, mokri prostori

## Značilnosti

- ✓ Enostavna instalacija in odstranitev
- ✓ Ekonomsko pakiranje (bala)
- ✓ Robusten
- ✓ Nedrseč
- ✓ Npropusten
- ✓ Okolju prijazen

## EVP 350 HP

Vogalno spajanje ALU profilov



- Visoka hidropnevmatska sila stiskanja
- Samodejno centriranje profilov
- Dve razdalji notranjega vogala na oporniku sta nastavljivi po višini

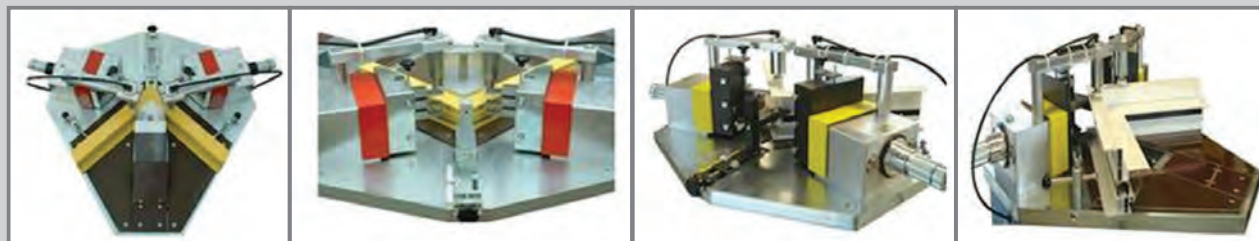

## GLS

Žage za PVC steklitvene letve



Individualne izvedbe glede na profile, način dela in potrebne kapacitete





## LOEWER Leistomat SD

### Avtomatski brusilni stroj za vmesno in končno brušenje lesenih okenskih elementov



Tehnologija mehkih diskov za vidne površine ter samodejno nastavitvijo agregatov glede na vrsto in širino profila.



Časovno nastavljen vstop in izstop lamelno valjčnih enot na začetku in koncu obdelovanca tako da se lahko izvaja brušenje globlje v profile.



- Zaznavanje širine in profila obdelovanca ter samodejna prilagoditev brusilnih enot širini in obliki profila,
- Višina obdelovanca vnaprej nastavljena-izbrana preko zaslona,
- Po postavitvi obdelovanca na vstopno mizo se izvedejo nastavitve in ko zasveti zelena luč da je stroj nastavljen, element avtomatsko primejo pnevmatski vstopni podajalni valji,
- Brezstopenjska nastavitve hitrosti vrtenja lamelnih brusnih valjev preko frekvenčnega pretvornika za zagotovitev potrebne intenzivnosti brušenja ločeno za diske , površinske in stranske valje.

# AKCIJSKA PONUDBA

INOX KOMPLET ZA VRATA - ELEGANCA Z ROBUSTNO KVALITETO

Zunaj ročaji GPR-ON-90°

Pravokotna rozeta

Kljuka in rozeta GOLL  
model KARAT

ODLIČNE CENE ZA KOMPLETE  
IN POSAMEZNE  
ELEMENTE