

M SORNIK

Oktober 2021, številka 21

**QNOR čistilo za PU
Medos Inox Cleaner**

Goll kljuge

Roto Patio Inowa

HOPPE Spazio Kit

Hewi šablona

Olivari kljuge

Navkom

Ekey dLine

Ruko svedri

Arrone talna samozapirala

AGB Touch

Sisco vodila

Dreitaler vezane plošče

Gurit®Kerdin plošče

Savio Thesan

GFS Hydra-W

Colcom Biloba

Grad-Export polnila



NORICA

Spoštovani!

Vsako leto nam prinese nove izzive v poslovanju. Letos se borimo s pomanjkanjem surovin in posledično njihovimi podražitvami, ki jim komaj sledimo. Očitno bo uspeh ali neuspeh podjetij odvisen tudi od tega, kako hitro in uspešno smo oziroma bomo podražitve uspeli vkalkulirati v svoje proizvode.

Pomanjkanje materialov v Norici uspešno premagujemo z velikimi zalogami in planiranjem nabave pri nekaterih proizvajalcih tudi za leto vnaprej. Kdaj se bo tako obsedno stanje umirilo, ne upa predvideti nihče....

Monika Žust, direktorica Norice

V razmislek pa še tale misel:

Če se držite pravih etičnih načel, postane vaša osebna celovitost luč, ki privlači uspeh na vseh ravneh. Skrbno prisluhnite svoji vesti in živite v miru! – John Marks Templeton

Kontakti NORICA / CENTRALA: 04 50 50 950 / Fax: 04 51 91 382 / E mail: norica@norica.si

Direktorica: Monika Žust / 04 50 50 322; 041-649-792 / monika.zust@norica.si

Vodja Veleprodaje: Aleš Bogataj / 04-50-50-965; 031-616-097 / ales.bogataj@norica.si

Komercialisti veleprodaja:

Aleš Končan	04 50 50 960	040 898 114	ales.koncan@norica.si
Bogdan Žakelj	04 50 50 961	041 482 549	bogdan.zakelj@norica.si
Emil Govekar	04 50 50 954	051 421 904	emil.govekar@norica.si
Evgen Sovan	04 50 50 968	031 657 243	evgen.sovan@norica.si
Franci Zabukovec	04 50 50 951	041 778 175	franci.zabukovec@norica.si
Gregor Šinkovec	04 50 50 974	031 814 416	gregor.sinkovec@norica.si
Jože Cigale	04 50 50 955	031 328 564	cigale.joze@norica.si
Maja Mlakar	04 50 50 920	040 219 370	maja.mlakar@norica.si
Mateja Podpeskar	04 50 50 910	051 376 787	mateja.podpeskar@norica.si
Mateja Primožič	04 50 50 963	041 407 525	mateja.primozic@norica.si
Robert Lepir	04 50 50 903	041 734 159	robert.lepir@norica.si
Rok Mlinar	04 50 50 919	041 439 900	rok.mlinar@norica.si
Sabina Žibert	04 50 50 962	041 620 475	sabina.zibert@norica.si
Saša Grošelj	04 50 50 918	040 569 477	sasa.groselj@norica.si

Vodja objektne prodaje: Matjaž Rakušček / 04-50-50-901; 041-465-443 / matjaz.rakuscek@norica.si

Komercialisti objektna prodaja:

Andrej Celec	04 50 50 906	051 604 391	andrej.celec@norica.si
Dejan Bogataj	04 50 50 914	041 308 987	dejan.bogataj@norica.si
Gregor Kogovšek	04 50 50 902	031 493 991	gregor.kogovsek@norica.si
Luka Erznožnik	04 50 50 911	041 465 647	luka.ernoznik@norica.si
Urban Jenko	04 50 50 913	031 788 247	urban.jenko@norica.si
Urban Jereb	04 50 50 959	040 777 414	urban.jereb@norica.si

TEHNIČNO SVETOVANJE

PROGRAM OKOVJE ROTO : Evgen Sovan, Jože Cigale, Emil Govekar, Mateja Primožič

PROGRAM OKOVJE GU: Aleš Končan, Jože Cigale, Aleš Bogataj, Mateja Primožič

PROGRAM KLJUKE HOPPE: Mateja Podpeskar, Robert Lepir, Mateja Primožič

PROGRAM OKOVJE GEZE: Luka Erznožnik, Dejan Bogataj, Matjaž Rakušček

PROGRAMI RWA IN AVTOMATIKA GEZE: Matjaž Rakušček, Dejan Bogataj, Gregor Kogovšek

PROGRAMI RWS , KONTROL EVAKUACIJE: Dejan Bogataj, Gregor Kogovšek, Matjaž Rakušček

PROGRAM OKOVJA ZA STEKLO: Urban Jenko, Luka Erznožnik, Urban Jereb

PROGRAM LESENI, PVC IN ALU PANELI: Jože Cigale, Emil Govekar

PROGRAM GRAD EXPORTOVI PANELI: Maja Mlakar, Saša Grošelj, Bogdan Žakelj

PROGRAM VIJAČNI MATERIALI: Aleš Bogataj, Bogdan Žakelj

PROGRAM ANTIPANIC SISTEMI: Emil Govekar, Matjaž Rakušček, Luka Erznožnik

PROGRAM ALU POLIC: Emil Govekar, Bogdan Žakelj

PROGRAM PVC POLIC: Mateja Podpeskar, Emil Govekar, Bogdan Žakelj

PROGRAM RAL MONTAŽA: Emil Govekar, Jože Cigale, Rok Mlinar

PROGRAM MONTAŽNI MATERIALI: Aleš Bogataj, Rok Mlinar

PROGRAM ORODIJ IN STROJEV: Jože Cigale

PROGRAM ALU PROFILI ALUMIL: Bogdan Žakelj

QNOR čistilo za utrjeno PU peno

Profesionalno čistilo **TEDGAR-PUR** je namenjeno odstranjevanju utrjenih poliuretanskih pen z vseh površin: aluminija, PVC-ja, lesa, jekla in nerjavečega jekla, stekla, keramike, kamna, usnja, oblačil, rok...

Čistilo na očiščenih površinah ne povzroča madežev, razbarvanja ali drugih poškodb.

Dobavljivo v 100ml plastenkah s pršilko.



INOX CLEANER najboljši prijatelj nerjavečega jekla



INOX CLEANER je organsko čistilo za nerjaveče jeklo, aluminij ali medenino. Učinkovito odstranjuje umazanijo (prah, mastne madeže, prstne odtise) in rjo. Na očiščenih površinah ne povzroča madežev, razbarvanja ali drugih poškodb.

Biorazgradljivo in prijetnega vonja.

Dobavljivo v 30ml plastenkah.



INOX garnituri **FORTIS** in **KARAT** v PVD črni mat obdelavi



Fortis DR103

Karat DR108

Roto Patio Inowa

Inteligentno okovje za vrhunsko tesnenje drsnih sistemov

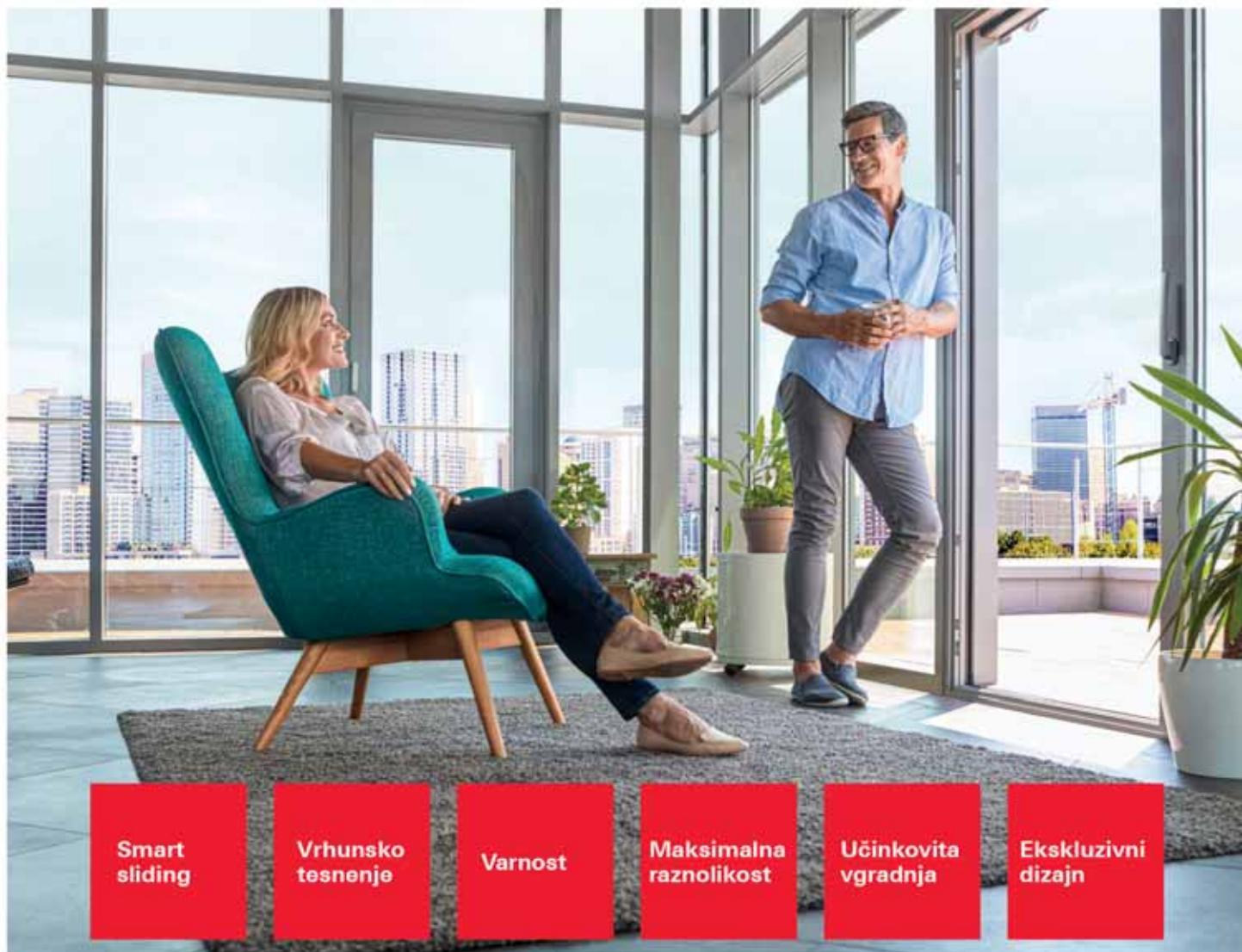

Smart sliding

Vrhunsko tesnenje

Varnost

Maksimalna raznolikost

Učinkovita vgradnja

Ekskluzivni dizajn

Učinkovitost

- Inovativno zapiranje po obodu krila
- Zagotavlja dobro tesnenje celo v močnem deževju
- Krilo se premika enostavno, udobno ter z manj napora



Varnost

- Zaklepanje krila po celem obodu krila
- Nudi zaščito v skladu z RC2 protivlomnim standardom
- Varnostno zaklepanje preko aktivnih zapirnih mest, tudi na srednjem pokončniku

Komfort

- Dosega visoke zvočne izolacije pri drsnih sistemih
- Povečana udobnost rokovanja z uporabo Soft funkcij
- Nizki prag



Dizajn

- Ekskluziven dizajn, bez vidnih komponent okovja
- Široka paleta formatov, različnih profilnih materialov ter oblikovnih variant

Pregled glavnih prednosti

1

Smart sliding:
Preprosto in priročno za uporabo

2

Vrhunsko tesnenje:
Idealno v urbanih okoljih

3

Varnost:
Protivlomna zaščita
v skladu z RC2



4

Maksimalna raznolikost:
Široka paleta formatov,
profilnih materialov ter
oblikovnih variant

5

Učinkovita vgradnja:
Enostavna in učinkovita
montaža

6

Ekskluzivni dizajn:
Brez vidnih
komponent okovja

Soft funkcije

Ti posebno razviti mehanizmi, onemogočajo krilu da bi nekontrolirano udarilo v okvir. Soft funkcije dodatno povečajo vzdržljivost drsnih sten, katere vsakodnevno uporabljajo različni ljudje.

SoftStop se priporoča za težje sisteme. Pri teži krila 200 kg ali več, zagotovi blago odpiranje in zapiranje krila, z zaviranjem.

SoftClose funkcija drsno krilo zavre ter ga premakne v končni položaj.



SoftOpen funkcija krilo po odprtju na kratko zavre ter ga potegne v končni odprti položaj.



HOPPE SETI SPAZIO KIT ZA LESENA DRSNA VRATA



Velik izbor površinskih obdelav

- medenina (krom svetleči in mat, medenina, antracit, baker in črna)
- aluminij (srebrna, črna)

Medeninasti seti Resista imajo 10 let garancije na površinsko obdelavo

Enostavna in hitra montaža

Seti primerni za **različne debeline** drsnih vrat



Možnosti zaklepanja vrat

- navadni ključ
- profilni cilinder
- WC oliva znotraj / gumb z zarezo zunaj (možnost popolne utopitve olive v utopni ročaj)
- brez zaklepanja

Vsi seti imajo priložen naprstnik ter v primeru zaklepanja ključavnico že v setu ali pa dodatno.

ŠABLONA ZA MONTAŽO KLJUK

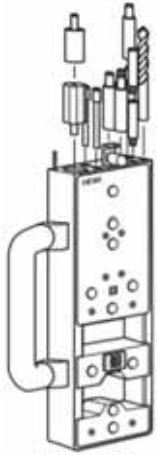

- priročna in enostavna za uporabo
- primerna za vse standarde ključavnic

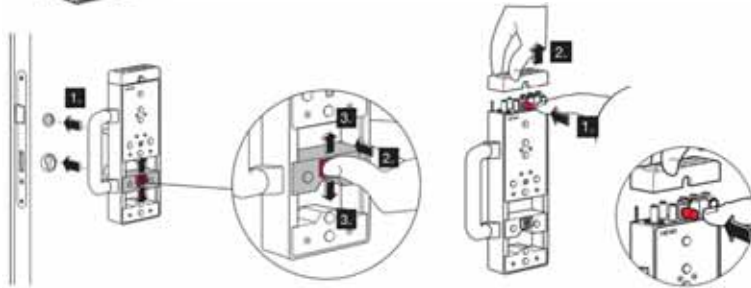

OLIVARI 

100 let TRADICIJE

ITALIJANSKI PROIZVAJALEC MEDENINASTIH KLJUK



NOVOST
KLJUKE OLIVARI

VRHUNSKA TEHNOLOGIJA

MODEREN DESIGN

TRADICIJA&TREND







Nova linija izdelkov R7

Nova linija izdelkov R7 združuje dve tehnologiji – **STAND ALONE** in **Wi-Fi** v eni napravi. Uporabnik čitalnika prstnih odtisov lahko odslej **izbira** med upravljanjem s *tipkami na krmilni enoti* ali upravljanjem z *aplikacijo na pametnem telefonu*. Način upravljanja lahko po želji tudi **naknadno spreminja**.



ANALOGNO UPRAVLJANJE



-  VKLOP/IZKLOP MODRE OSVETLITVE
-  VARNOSTNO ZAKLEPANJE ČITALNIKA
Linija izdelkov R7 ima tudi možnost hibridnega upravljanja, ki uporabnikom analognega upravljanja omogoča delno uporabo aplikacije za:
-  UPRAVLJANJE LED OSVETLITVE VRAT
-  ZASILNO ODKLEPANJE Z APLIKACIJO (v lokalnem dosegu vrat)



UPRAVLJANJE Z APLIKACIJO



-  VKLOP/IZKLOP MODRE OSVETLITVE
-  VARNOSTNO ZAKLEPANJE ČITALNIKA
-  UPRAVLJANJE LED OSVETLITVE VRAT
-  ZGODOVINA DOGODKOV
-  NASTAVITEV RELEJEV
-  URNIKI DOSTOPA ZA UPORABNIKE
-  REŽIM PROSTEGA PREHODA
-  IZVOZ/UVOZ BAZE PRSTNIH ODTISOV
-  ZASILNO ODKLEPANJE Z APLIKACIJO (v lokalnem dosegu vrat)



SVETOVNA NOVOST

ekey dLine – pametni dostop s čitalnikom prstnih odtisov

Pametna vrata? Čitalnik prstnih odtisov ekey dLine, omogoča dostop brez ključa z intuitivnim upravljanjem na dotik. Vrata poleg tega pridobijo veliko pametnih funkcij, s katerimi se že na vhodu začne inteligentna uporaba zgradbe.

Vaš prst je vaš ključ

Amazon Alexa domača pomočnica

Varnost in udobje

Nastavljiva časovna okna

Odpiranje na daljavo

Prosto nadgradljiv sistem

Potisna sporočila

Povezava s pametnim domom



Več informacij

ekey dLine čitalnik prstnih odtisov za vratno krilo



- upravljanje z dotikom
- 4-segmentni svetilni obroč za optično signalizacijo
- z dekor elementom iz nerjavnega jekla
- z ekey bionyx aplikacijo
- integriran v vratno krilo
- z napajalnikom 220VAC/12-24 VDC/2 A
- s kabelskim prehodom
- 1 rele
- kontrola dostopa ki jo upravljate s pametnim telefonom ali tablico

ekey dLine čitalnik prstnih odtisov za vratno potezalno



- upravljanje z dotikom
- 4-segmentni svetilni obroč za optično signalizacijo
- z dekor elementom iz nerjavnega jekla
- z ekey bionyx aplikacijo
- integriran v vratno krilo
- poravnani z vgradno površino
- z napajalnikom 220VAC/12-24 VDC/2 A
- s kabelskim prehodom
- 1 rele
- kontrola dostopa ki jo upravljate s pametnim telefonom ali tablico



Novo na zalogi:
SVEDRI za kovino proizvajalca
RUKO, TIP-n hss-g, DIN338 in
DIN340

ARRONE®
The complete range.

TALNA SAMOZAPIRALA ARRONE



Novo. Ugodno. Zanesljivo.

- Za steklena in lesena vrata
- Širina vrat do 1100 mm
- Teža vrat do 100 kg
- Nastavljiva hitrost zapiranja
- Nastavljivo končno zapahovanje
- Maksimalni kot odpiranja 130°
- Požarni certifikat



Sistemska rešitev za okna in balkonska vrata iz lesa

S podjetjem TSG Technologie in service GMBH smo vam pripravili rešitev CE plus za slovensko tržišče, ki tudi po uvedbi standarda EN 14351-1:2006+A2:2016, omogoča vsem mizarskim podjetjem in mizarjem, da proizvajajo okna, balkonska vrata in drsne stene iz lesa na običajen način in v skladu z po veljavnem standardu zahtevanimi lastnostmi.

CE
2021

Mizarstvo Vzorčnik
Vzorčna cesta 1
11111 Vzorčno mesto

Ime stranke oz. št. AB
Poz. 1-2

DIN EN 14351-1: 2006 + A2:2016

Okenski sistem IV 68 iz lesa
za uporabo v
stanovanjskih in nestanovanjskih zgradbah

Odpornost na vetrne obremenitve: B3
Tesnost proti nalivom: 5A
Toplotna zaščita: U_w 1,3 W/m²K
Vrednost g: 0,63
Vrednost T_L: 0,80
Prepustnost za zrak: 3

Prvo preverjanje izvedeno in poročilo o uvrstitvi izdelal
priglašeni organ 1644

IZJAVA O LASTNOSTIH

- Označevalna koda vrste izdelka: Sistem lesenih oken CE plus
- Ident. št.: Ime stranke oz. AB, poz. 1 – 2
- Namen uporabe: Okenski sistem IV 68 iz lesa za uporabo v stanovanjskih in nestanovanjskih zgradbah
- Proizvajalec: **Mizarstvo Vzorčnik**
Vzorčna cesta
11111 Vzorčno mesto
- Pooblaščenec:
- Sistem za vrednotenje trajnosti lesa:
- Usklajeni standard: DIN EN 14351-1:2006+A2:2016
- ETB:
- Priglašeni organ: PTB GmbH & Co. Prüfzentrum für Bauelemente KG, št. NB 1644 je kot priglašeni organ v sklopu sistema 3 izvedel prva preverjanja in izdal poročila o preverjanju in uvrstitvi.
- Bitvene značilnosti:

Bitvena značilnost	Zmogljivost	Usklajena teh. specifikacija
Tesnost proti nalivom	5A	DIN EN 14351-1:2006+A2:2016
Nevzame snovi	–	
Odpornost na vetrno obremenitev	B3	
Nosilnost	–	
Varnostne razpise	–	
Zvočna izolacija	rdp	
Koeficient toplotne prehodnosti	1,3 W/(m ² K)	
Lasnost servisa	0,63	
– Stopnja skupne prepustnosti za energijo	0,80	
– Stopnja prenosa svetlobe (T _L)	3	
Prepustnost za zrak	3	

11. Zmogljivost izdelka skladno s številkama 1 in 2 ustreza navedeni zmogljivosti skladno s številko 10.
Odgovorna oseba za pripravo izjave o zmogljivosti je izključno proizvajalec skladno s številko 4.
Podpis za in v imenu proizvajalca:

Proizvajalec: _____ Kraj, datum: _____

Standard za CE oznako oken in vrat EN 14351-1:2006+A2:2016 je v polni veljavi od leta 2020 dalje.

Označevanje CE ni nobena težava.

V kolikor želite urediti označevanje po novem standardu nas kontaktirajte. V najkrajšem možnem času in ugodno boste prejeli rešitev za vaše proizvode.

TOUCH – preprosto revolucionarno



TOUCH a natural gesture

Odprite vrata na najpreprostejši in najbolj naraven način - z dotikom!

TOUCH - Patentiran nastavljiv magnetni pridrževalec notranjih vrat

TOUCH je idealna rešitev za krila notranjih vrat, kjer mora ročaj biti neviden oziroma izjemno majhen. Na eni strani vrat TOUCH omogoča odpiranje vrat z potiskom, medtem ko se na drugi strani vrata povleče z katerikoli vgrajenim ročajem.

TOUCH je idealna rešitev za skrita lesena vrata v steni, kjer oblikovalec vrat sprosti svojo ustvarjalnost in ročaj integrira v oblikovanje vratnega krila.

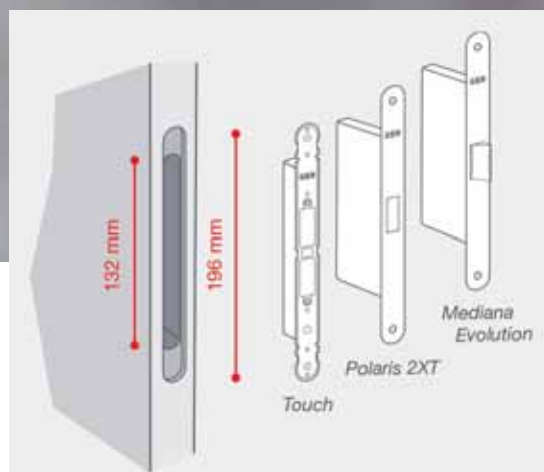

Standardne freze omogočajo izbiranje med TOUCH ali pa že znanimi ključavnicami POLARIS 2XT in MEDIANA EVOLUTION.



- 1** Moč magnetov je nastavljiva (20-40N) in je odvisna od zračnosti med krilom in okvirjem. Sprostitev magnetov se zgodi le, ko je krilo poravnano z okvirjem. Ko so vrata odprta, se magneti umaknejo in ostanejo v ravnini s podlago.

Krilni del (1) je opremljen z pokrovom krilnega dela (2), ki prikriva pritrdilne vijake.

VODILA ZA DRSNA VRATA SISCO

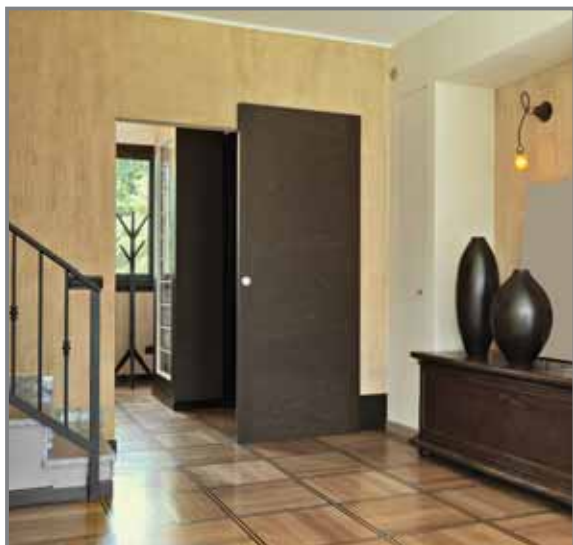

SISCO HIDDEN ZA LESENA DRSNA VRATA

- Vodilo skrito v vratnem krilu
- Teža vrat 40 ali 80 kg
- Mehko odpiranje /zapiranje
- Enostavna montaža in nastavitev vrat
- Dve dvojni kolesi, vgrajeni v spodnjem delu vrat, za kompenzacijo neravnin
- Vrhunska kvaliteta za konkurenčno ceno.

SISCO HIDDEN ZA STEKLENA VRATA



- Vodilo skrito v ALU profilu
- Teža vrat 40 ali 80 kg
- Mehko odpiranje /zapiranje
- Enostavna montaža in nastavitev vrat
- Dve dvojni kolesi, vgrajeni v spodnjem ALU profilu, za kompenzacijo neravnin
- Debelina stekla 8/10/12 mm
- Vrhunska kvaliteta za konkurenčno ceno.



SISCO SILENT ZA LESENA VRATA

- Klasično vodilo za lesena vrata (U profil)
- Teža vrat 40 ali 80 kg
- Mehko odpiranje/zapiranje
- Možnost vgradnje skritih pritrditev
- Kvalitetna kolesa za tiho delovanje vrat.

VEZANE PLOŠČE -polnila ZA VHODNA VRATA



Vratna polnila
Furnirana vezana plošča z izolacijo
Standardne debeline
24, 29, 34, 40, 48mm
Extra debeline po naročilu



Izdelava po naročilu
Posebne izvedbe
Toplotne izolacije
Zvočne izolacije
Protivlomna polnila

Smreka. Smreka prečno. Macesen. Macesen prečno. Macesen grča. Macesen grča prečno.
Hrast. Hrast prečno. Hrast grča. Hrast grča prečno. Okume. Okume prečno. Staran les.



Vezane plošče debelin 4, 6, 9,12 ,15 in18mm. Standardni format 2500 x 1700mm.



Možnosti nestandardnih izvedb
glede na vrsto lesa ali
tehnično zahtevnost polnila

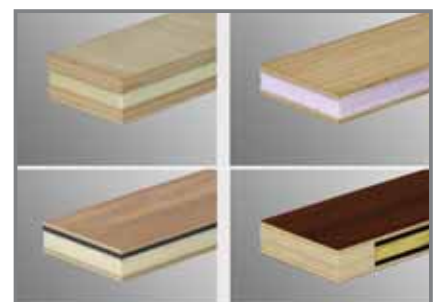

SISTEMSKE ROLING PLOŠČE za VHODNA VRATA iz lesa

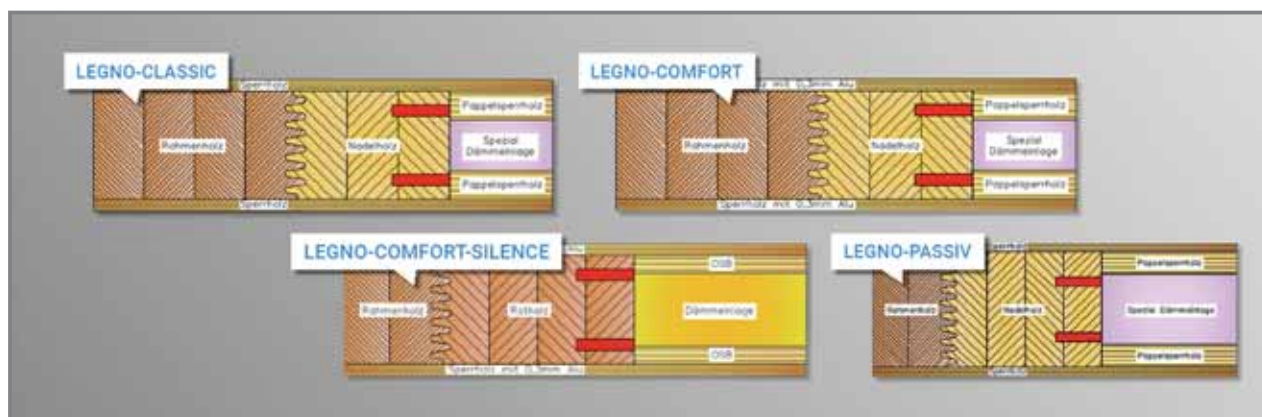

Smreka. Smreka prečno. Macesen. Macesen prečno. Macesen grča. Macesen grča prečno. Hrast. Hrast prečno. Hrast grča. Hrast grča prečno. Okume. Okume prečno. Staran les.

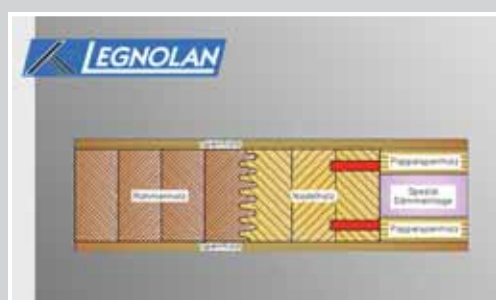

Legno-Classic 68/78/88

Standard format

220 x 98cm 239 x 98cm
 220 x 108cm 239 x 108cm
 220 x 118cm 239 x 118cm

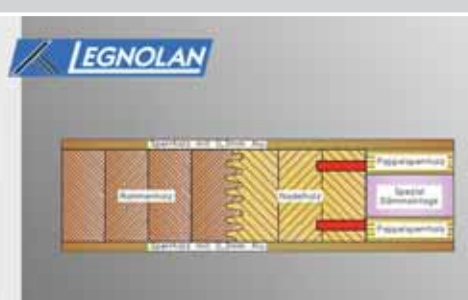

Legno-Comfort 68/78/88

Standard format

+ vezana plošča z alu 0,3mm
 + izvenstandardni formati
 + izdelava na končno dimenzijo

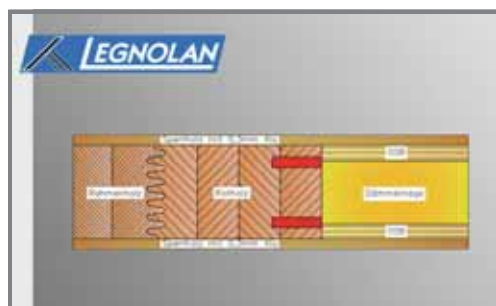

Legno-Comfort-Silence

Vratni roling izdelan na končno dimenzijo z zvočno izolacijo do 46 dB.

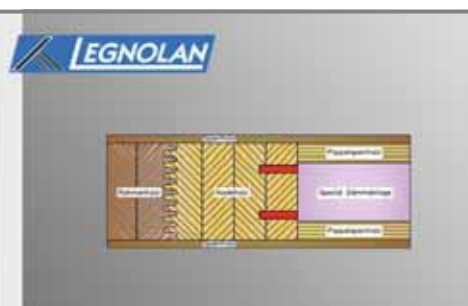

Legno-Passiv 88/100

Vratni roling z posebno izolacijo izdelan na končno dimenzijo U-wert ca.0,68 W/m²K

Gurit® Kerdyn™ Green FR 180 kg/m³



Gurit® Kerdyn™ Green FR je nov termoplastični funkcionalni material z zelo dobrimi mehanskimi lastnostmi ter odlično temperaturno in vlažno odpornostjo. Plošča je izdelana iz 100% recikliranega materiala PET. Reciklirane plastične steklenice se granulirajo in iz njih se v postopku ekstrudiranja izdelajo nove funkcijske plošče.

Gurit® Kerdyn™ Green FR plošče je mogoče obdelati z običajnimi stroji za obdelavo lesa.

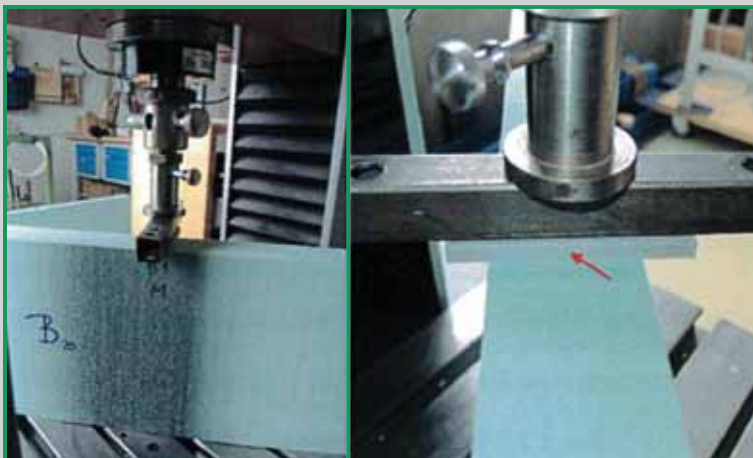

Primer uporabe:
 Obremenitev 8 kg / cm²
 Podložna plošča 3 x 5 cm 2x 3cm x
 5cm x 2 = 30 cm²
 30 cm² x 8 kg / cm² =
obremenitev 240 kg



Plošče Kerdyn™ Green FR 180kg/m³
 format 1220/2440mm , debeline 20,30,40,50,60,70,80mm
 Toplotna prevodnost 0,043W/mK

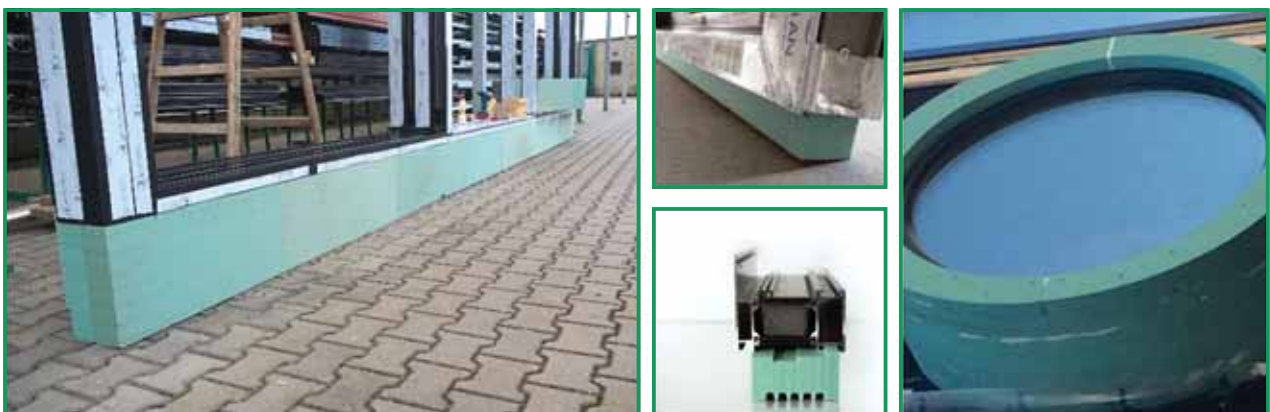

SAVIO THESAN – prezračevanje z rekuperacijo

Novo. Učinkovito. Zanesljivo. Elegantno.



Sistem Savio THESAN učinkovito oskrbuje bivalne prostore s svežim zrakom in s tem zagotavlja ugodne bivalne pogoje. Najbolj sodoben rekuperacijski sistem poskrbi, da izmenjava zraka poteka z minimalnimi toplotnimi izgubami. Delovanje sistema je tiho, upravljanje pa izjemno enostavno.

Sistem THESAN je primeren tako za adaptacije kot za novogradnje. Različne možnosti vgradnje zagotavljajo svobodo pri projektiranju novogradenj in adaptacij obstoječih bivalni prostorov. Poraba električne energije je minimalna, saj se sistem uvršča v energijski razred A.

Naprave Savio THESAN so subvencionirane preko EKO sklada.



Hydra-W

Hidravlični samozapiralni pivot tečaj za lesena krilna nihajna vrata



- Dimenzija tečaja
- Dolžina: 181,5mm
- Višina: 56mm
- Debelina: 34mm
- Maksimalna širina krila: 950mm
- Maksimalna teža krila: 100kg
- Minimalna debelina krila: 40mm
- Kot odpiranja : 180°
- Območje regulacije: od 20° do 90°

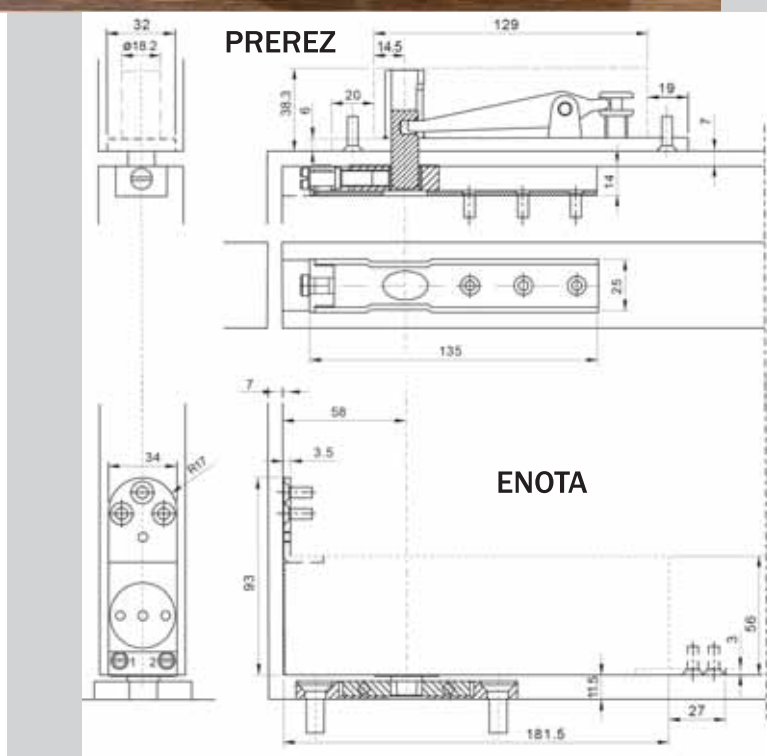

PROMOCIJSKA CENA: 89€ + DDV

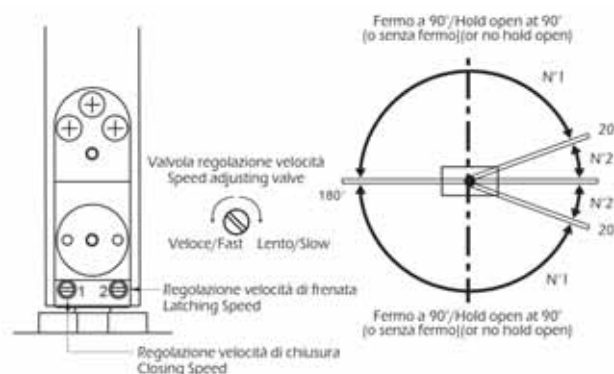

COLCOM BILOBA DUO 150E10

Hidravlični samozapiralni pivot tečaj za težja steklena nihajna vrata.

Tečaj omogoča nastavitve hitrosti zapiranja in nastavitve zadnjega zapahovanja v točko zapiranja.

SET sestavljata spodnji tečaj z zapiralom in zgornji tečaj z zavoro.

Tečaj omogoča večje širine in teže vratnih kril.

150E20

8±19.5 mm
5/16" to 3/4"

1200mm
47.24"

MAX 150 Kg
330 lbs

1. Zgornji tečaj- zavora
2. Nastavitve
3. Izrezu v steklu; standard ali z izmikom
4. Vijak za nastavitve hitrosti zapiranja

Nastavitve

Vijak za nastavitve hitrosti zapiranja

Izrezu v steklu; standard ali z izmikom

150E10

**Biloba
DUO**
oil dynamic hinge

0°-80°

8+19,5 mm
5/16" to 3/4"

1200mm
47.24"

150 Kg
330 lbs

-10°C +14°F
+50°C +122°F

1. Spodnji tečaj- zapiralo
2. Nastavitev
3. Vijak za nastavitev 0 pozicije
4. Izrezu v steklu; standard ali z izmikom

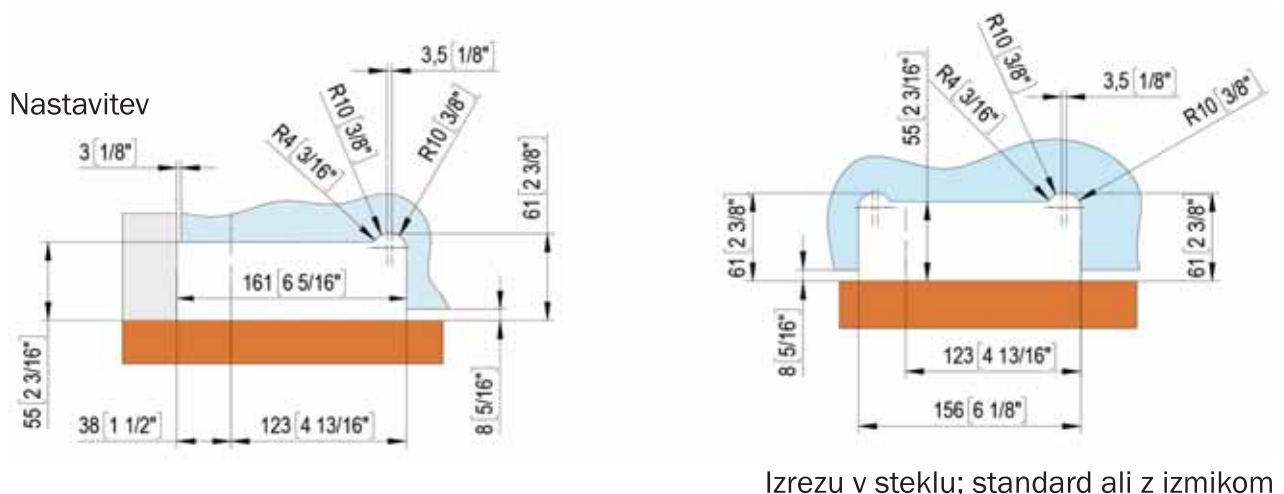
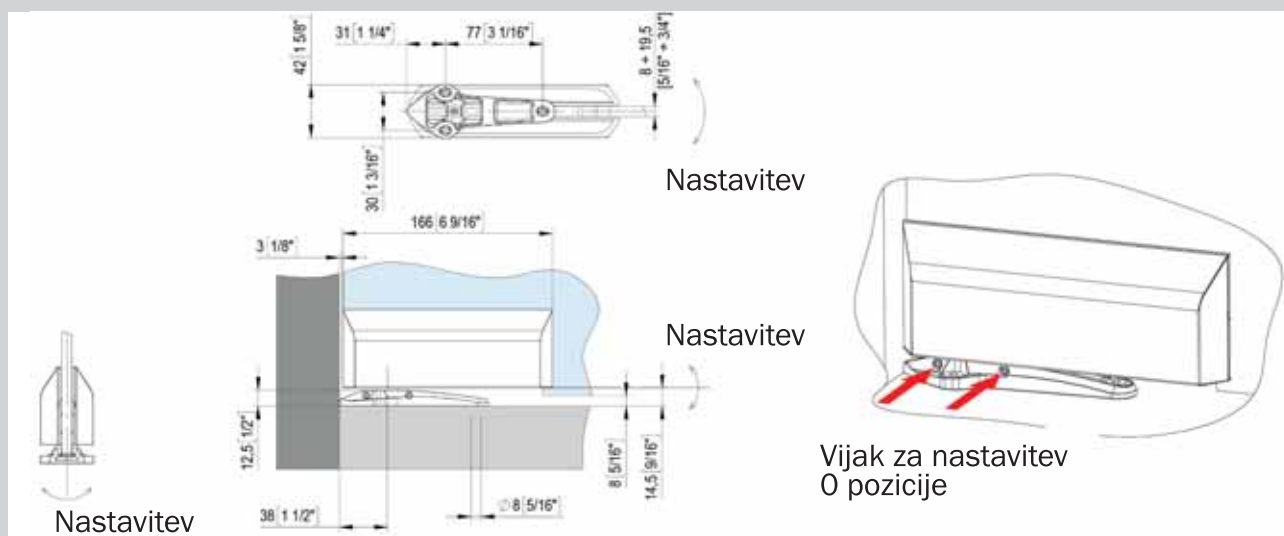

Izrezu v steklu; standard ali z izmikom

Akcijski set za steklena krilna vrata

MINUSCO kvalitetni nihajni tečaj art. 8630 ALU brušen:



Inox brušen linijski ročaj 450 mm:

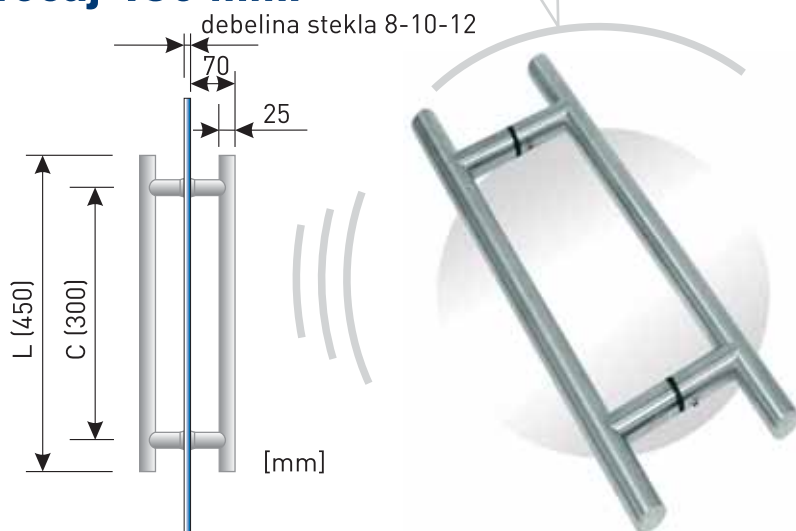

**Akcijski set: 2x tečaj +
inox brušen linijski
ročaj 450 mm:**

**128 €
+ DDV**

AKCIJA**DEKORATIVNA ALU POLNILA
z ročaji****ELBE**neto cena: 389,00 €
+ DDV

- STANDARDNE RAL BARVE
- VSTAVNO ALI ENOSTRANSKO PREKRIVNO
- DIM.: 900 X 2100 mm
- ENOSTRANSKA APLIKACIJA ALI UTORI
- ORNAMENTNO STEKLO
- OJAČITEV ZA ROČAJ + IZREZ

**AKCIJA TRAJA DO KONCA LETA 2021
ZAGOTOVITE SI DOBRO CENO!**

OKROGEL ROČAJ

- FI 30
- Dim.: 800/560 mm
- INOX MAT
- Pritrditev 90° ali 45°

PLOŠČATI ROČAJ

- 40 X 15 mm
- Dim.: 1600/1200 mm
- INOX MAT
- Pritrditev 90° ali 45°

Akcijska NETO CENA
30,60 € + DDV

Akcijska NETO CENA
65,00 € + DDV

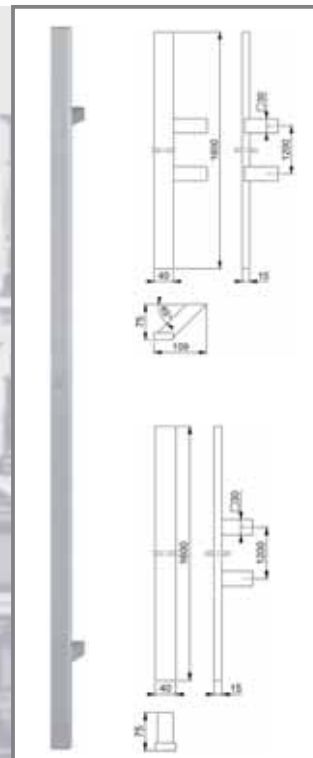
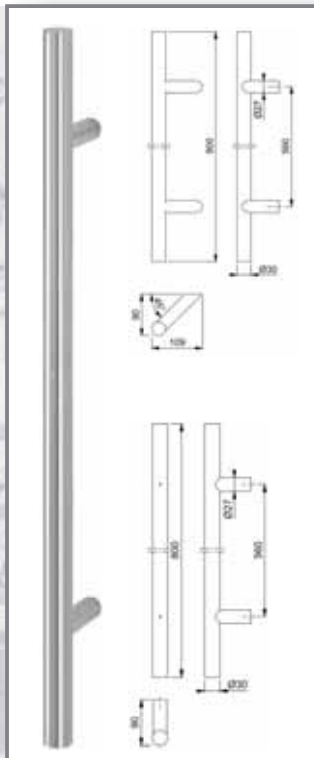
**LONDON**

neto cena: 513,00 €
+ DDV



COPENHAGEN

neto cena: 507,00 €
+ DDV



ALMERE 1

neto cena: 465,00 €
+ DDV

AKCIJA