

M SORNIK

Marec 2022, številka 22



QNOR tesnilne mase
ROTO RC3
FloorLiner

HOPPE ročaji
AGB-WAVE
ALUMAT pragovi

RWA, RWS
OKOVJE za steklo
GRAD EXPORT

NORICA

Spoštovani!

Na naslovnici smo tokrat ponosno pokazali sliko iz sprejema naših olimpijck **Nike Križnar** in **Eme Klinec** ter trenerja **Zorana Zupančiča**, ki so nas obiskali par dni po prejemu medalj na Olimpijskih igrah v Pekingu.

Vsi trije izhajajo iz **Smučarskega skakalnega kluba Norica Žiri**. Njihova energija, zagnanost, skromnost in vztrajnost, so nas spodbudili v podpis sponzorske pogodbe. Že lansko leto sta bili naši skakalki zelo uspešni – Ema je bila svetovna prvakinja, Nika pa dobitnica kristalnega globusa - medalje se pa kar vrstijo še naprej tudi letos.

Ob športni naslovnici smo vam tudi v tem M Sorniku pripravili nekaj novosti iz naše ponudbe materialov, s katerimi bodo vaši proizvodi atraktivni, energetsko učinkoviti, montaža pa hitra in enostavna.

Za vsa vprašanja, ki se vam porodijo ob listanju naše revije, kontaktirajte spodaj navedene sodelavce.

Monika Žust, direktorica Norice

Misel:

Na vrhu je prostora, kolikor hočete, samo ne za sedenje. – Mary Crowley



Kontakti NORICA / CENTRALA: 04 50 50 950 / Fax: 04 51 91 382 / E mail: norica@norica.si

Direktorica: Monika Žust / 04 50 50 322; 041-649-792 / monika.zust@norica.si

Vodja Veleprodaje: Aleš Bogataj / 04-50-50-965; 031-616-097 / ales.bogataj@norica.si

Komercialisti veleprodaja:

Aleš Končan	04 50 50 960	040 898 114	ales.koncan@norica.si
Bogdan Žakelj	04 50 50 961	041 482 549	bogdan.zakelj@norica.si
Emil Govekar	04 50 50 954	051 421 904	emil.govekar@norica.si
Evgen Sovan	04 50 50 968	031 657 243	evgen.sovan@norica.si
Franci Zabukovec	04 50 50 951	041 778 175	franci.zabukovec@norica.si
Gregor Šinkovec	04 50 50 974	031 814 416	gregor.sinkovec@norica.si
Jože Cigale	04 50 50 955	031 328 564	cigale.joze@norica.si
Maja Mlakar	04 50 50 920	040 219 370	maja.mlakar@norica.si
Mateja Podpeskar	04 50 50 910	051 376 787	mateja.podpeskar@norica.si
Mateja Primožič	04 50 50 963	041 407 525	mateja.primozic@norica.si
Robert Lepir	04 50 50 903	041 734 159	robert.lepir@norica.si
Rok Mlinar	04 50 50 919	041 439 900	rok.mlinar@norica.si
Sabina Žibert	04 50 50 962	041 620 475	sabina.zibert@norica.si
Tjaša Čibej	04 50 50 922	041 468 892	tjasa.cibej@norica.si

Vodja objektne prodaje: Matjaž Rakušček / 04-50-50-901; 041-465-443 / matjaz.rakuscek@norica.si

Komercialisti objektne prodaja:

Andrej Celec	04 50 50 906	051 604 391	andrej.celec@norica.si
Dejan Bogataj	04 50 50 914	041 308 987	dejan.bogataj@norica.si
Gregor Kogovšek	04 50 50 902	031 493 991	gregor.kogovsek@norica.si
Luka Erznožnik	04 50 50 911	041 465 647	luka.ernoznik@norica.si
Urban Jenko	04 50 50 913	031 788 247	urban.jenko@norica.si
Urban Jereb	04 50 50 959	040 777 414	urban.jereb@norica.si

TEHNIČNO SVETOVANJE

PROGRAM OKOVJE ROTO : Evgen Sovan, Jože Cigale, Emil Govekar, Mateja Primožič

PROGRAM OKOVJE GU: Aleš Končan, Jože Cigale, Aleš Bogataj, Mateja Primožič

PROGRAM KLJUKE HOPPE: Mateja Podpeskar, Robert Lepir, Mateja Primožič

PROGRAM OKOVJE GEZE: Luka Erznožnik, Dejan Bogataj, Matjaž Rakušček

PROGRAMI RWA IN AVTOMATIKA GEZE: Matjaž Rakušček, Dejan Bogataj, Gregor Kogovšek

PROGRAMI RWS , KONTROL EVAKUACIJE: Dejan Bogataj, Gregor Kogovšek, Matjaž Rakušček

PROGRAM OKOVJA ZA STEKLO: Urban Jenko, Luka Erznožnik, Urban Jereb

PROGRAM LESENI, PVC IN ALU PANELI: Jože Cigale, Emil Govekar

PROGRAM GRAD EXPORTOVI PANELI: Maja Mlakar, Tjaša Čibej, Bogdan Žakelj

PROGRAM VIJAČNI MATERIALI: Aleš Bogataj, Bogdan Žakelj

PROGRAM ANTIPANIC SISTEMI: Emil Govekar, Matjaž Rakušček, Luka Erznožnik

PROGRAM ALU POLIC: Emil Govekar, Bogdan Žakelj

PROGRAM PVC POLIC: Mateja Podpeskar, Emil Govekar, Bogdan Žakelj

PROGRAM RAL MONTAŽA: Emil Govekar, Jože Cigale, Rok Mlinar

PROGRAM MONTAŽNI MATERIALI: Aleš Bogataj, Rok Mlinar

PROGRAM ORODIJ IN STROJEV: Jože Cigale

PROGRAM ALU PROFILI ALUMIL: Bogdan Žakelj

Odlična tesnilna masa in lepilo za vse materiale

Hibridna tesnilna masa QNOR MS POLIMER

PREDNOSTI:

- OPRIJEM skoraj na vse površine, tudi če so vlažne
- uporabna za LEPLJENJE TRAKOV za RAL montažo
- možnost PREBARVANJA
- dolgoletna ODPORNOST na vremenske vplive
- NE pušča MADEŽEV
- brez VONJA
- NI ŠKODLJIVA zdravju
- pakirana v 600ml Al črevesih
- v SIVI in BELI barvi
- CENEJŠA od silikonskih mas

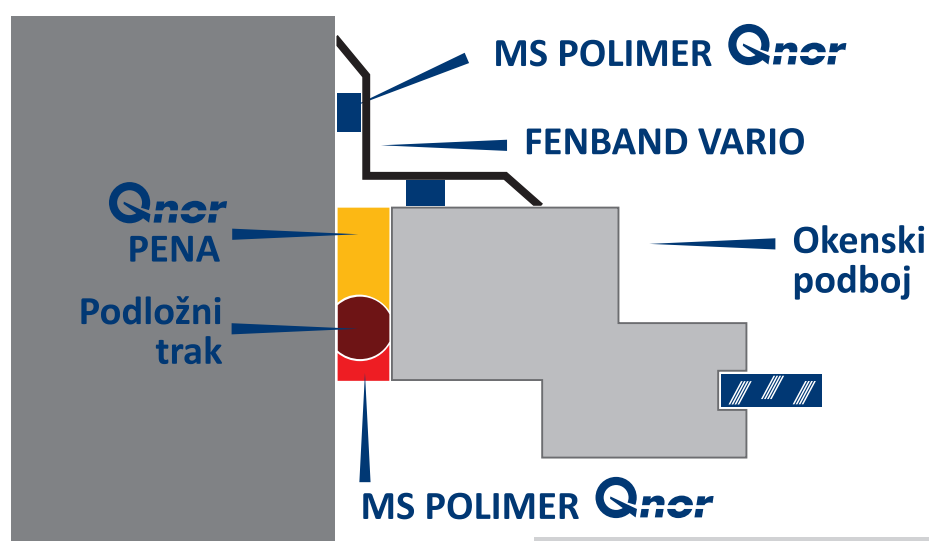

Primer RAL montaže

QNOR MONTAŽNE PENE

Iz našega programa montažnih pen blagovne znamke Qnor vam nudimo:

- ZIMSKA in LETNA montažna pena
- MEHKOCELIČNA montažna pena – ALL SEASON
- NIZKO EKSPANZIJSKA montažna pena – ALL SEASON
- 2-KOMPONENTNA montažna pena



Do RC3 z Roto Tilt&Turn

Mehanska zaščita vrtljivo/nagibnih oken ter balkonskih vrat



Pozicioniranje komponent okovja na sliki služi kot prikaz

1. Vogalnik RC 3

Vogalnik Tilt & Turn je opremljen z dvema varnostnima čepoma, ki omogočata nastavev po višini. Prav tako vogalnik omogoča nastavev naležnega pritiska okna.



2. Varnostni čep

Varnostni čepi, izdelani iz kaljenega jekla, so nameščeni okrog oboda krila okna. V zvezi z jeklenimi varnostnimi zapirniki tvorijo popoln zaklepni mehanizem.



3. Protidvižni element

Protidvižni element se montira na okensko krilo, približno 2 mm od jeklenega varnostnega zapirnika. Protidvižni element preprečuje premikanje ter izmet krila iz okvirja med poskusom vloma.



4. Jekleni varnostni zapirnik

Jekleni varnostni zapirniki zagotavljajo močno zaščito proti izmetu krila iz okvirja zahvaljujoč večtočkovni pritrditvi na okenski okvir ter odličnemu medsebojnemu delovanju v kombinaciji z jeklenimi čepi.

5. Element za zmanjšanje utorne zračnosti

Element za zmanjšanje utorne zračnosti se namesti v jekleni varnostni zapirnik. Zmanjšuje utorno zračnost med krilom in okvirjem ter preprečuje premikanje ter izmet krila iz okvirja med poskusom vloma.



6. Varovalo proti prevrtanju

Varovalo proti prevrtanju se montira na "zunanjo" stran ohišja pogonskega mehanizma, je torej neviden ter preprečuje prevrtanje pogonskega mehanizma



7. Varnostna pololiva

Varnostna pololiva z zaklepanjem preprečuje premik okovja ter odpiranje okna, med poskusom vloma.

NOVO: Blokada gonilke pri transportu

Zelo uporabno za prevoz večjih elementov.



Zaščita tal FLOORLINER ORIGINAL Floorliner™ original

Je multifunkcionalen in mehansko prožen netkan material za vrhunsko zaščito tal.

Nedrseči material z dodano vodotesno folijo je idealna zaščita za tla in stopnice tudi v neugodnih pogojih. Ekskluzivni lepilni premaz Opticoat olajša polaganje, odstranjevanje in ponovno uporabo na drugem mestu.

Dimenzija: 50 tm / 50 m²

Tehnične lastnosti

- Ne zdrsne po stopnicah
- Brez pritrditve z lepilnim trakom
- Za večkratno uporabo, primeren za brisanje in sesanje
- Na tleh ni ostankov
- Brez škodljivih snovi
- Ščiti vse vrste tal pred tekočinami, barvami, topili...
- Ne pušča sledi pri brisanju



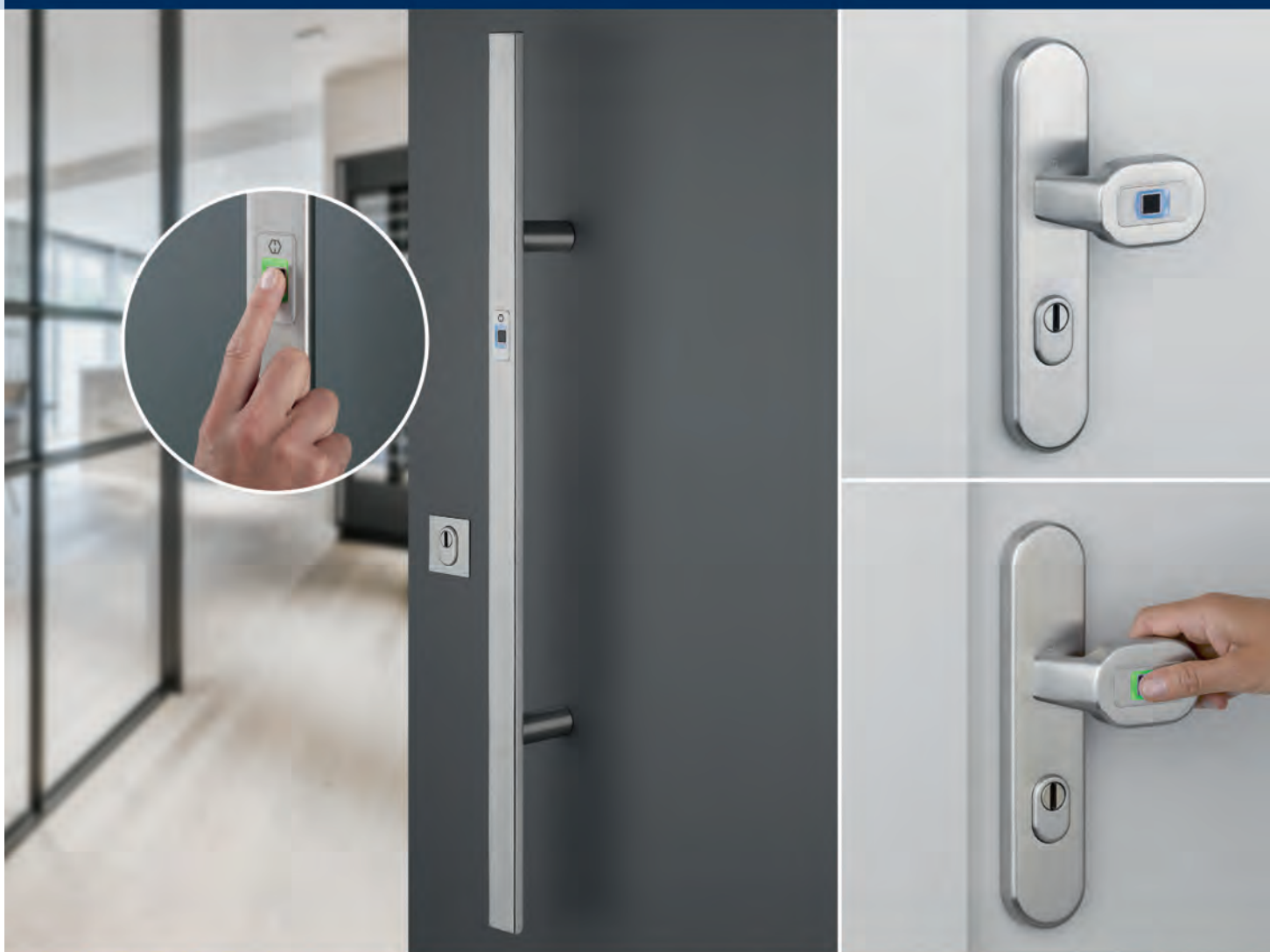

eRočaj FingerScan – prst namesto ključa

Odklepanje vhodnih vrat brez ključa, kartice ali numerične kode? Ni problema, z novim eRočajem FingerScan – enostavno samo prislonite prst na FingerScan skener podjetja Ekey in vrata se odprejo.

Nove oblike in nove površinske obdelave z eRočajem FingerScan, naprimer, atraktivni cevasti model, kot tudi najbolj priljubljena črna mat barva, so idealni za moderno oblikovane vhode v sodobne hiše.

ekey



Sedaj novo: z FingerScan moduli podjetja Ekey in komfortnim upravljanjem preko aplikacije Ekey bionyx-App!

Ročaji za vhodna vrata HOPPE – za ekskluzivne zahteve in več kot običajno

- Standardna pritrditev za aluminijasta in PVC vrata (z izjemo enoprekatnih profilov) ter lesena masivna vrata že priložena
- Enostavna in hitra montaža
- Na voljo tudi specialni pritrdilni sistemi z razcepnim sistemom

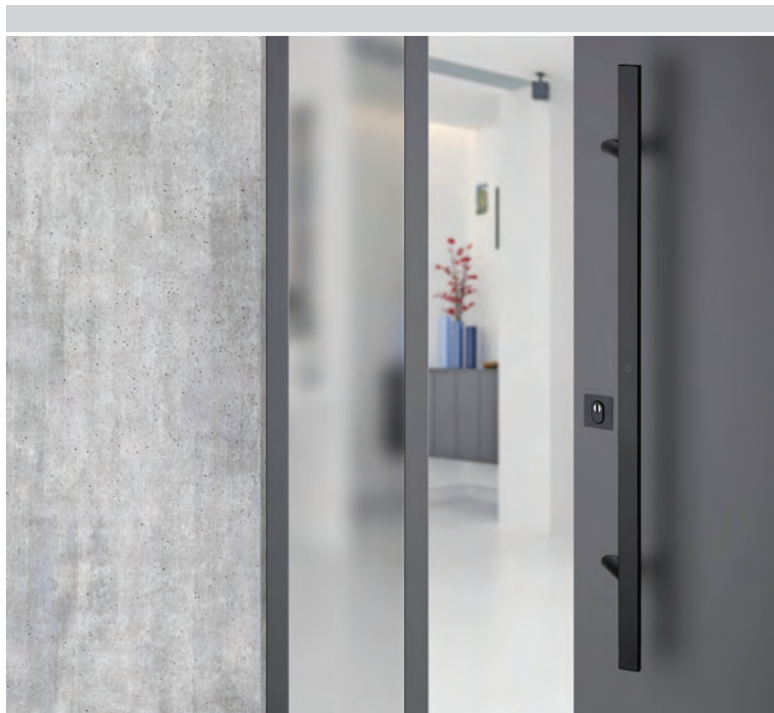

FSB - design, udobje in varnost z roko v roki

- Okovje za okna in vrata FSB z dolgoletno tradicijo
- FSB omogoča izbiro širokega programa okovja za okna in vrata
- FSB s poudarkom na estetiki, bivanju v prostoru brez ovir in varnosti
- FSB ponuja celovite rešitve okovja za objekte
- FSB okovje za specialne zahteve in funkcijska vrata
- FSB inovativne rešitve

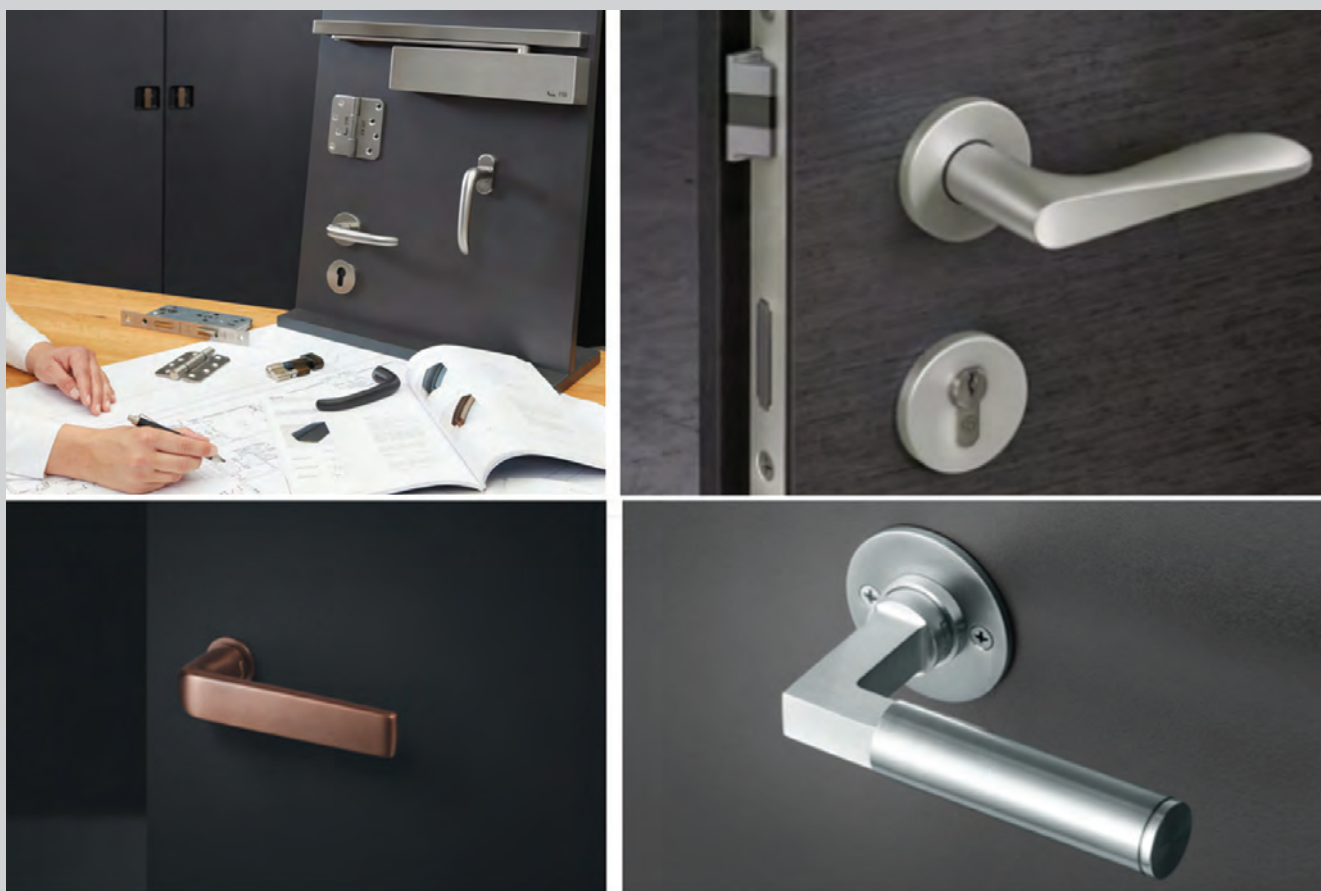

Pololiva ALACATI, bela barva RAL 9016, dolžina trna 40mm



NOVO!

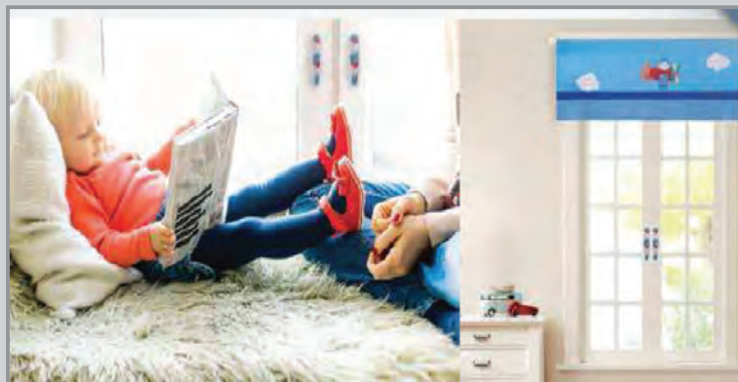

Vratne rešetke NORICA OAS-R

LASTNOSTI

- Okvir, kontra okvir in lamele izdelane iz eloksiranega aluminija
- Fiksne horizontalne lamele na eni strani
- Kontra okvir za na zadnji strani
- Izvrtine za vijake že pripravljene
- Rešetke so primerne za vrata debeline 24-40mm, po naročilu možnost tudi 37-50mm

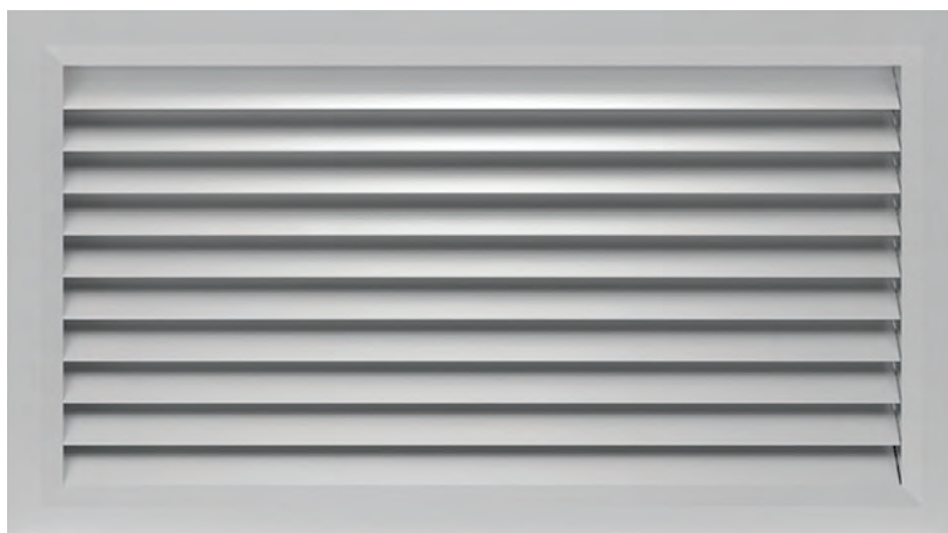

ROČAJ WAVE

Notranja vrata postajajo vse bolj pohištvjeni del stanovanja, zato je AGB zahvaljujoč svojim izkušnjam in svojemu know-howu oblikoval minimalni ročaj Wave (dimenzije 69 x 131,5mm), ki je edinstven na trgu.

Wave je revolucionarna oblika kljuke oziroma ročaja vrat, ki ohranja vse funkcije tradicionalne kljuke: oprijem, odpiranje, zapiranje, nudi pa tudi možnost zaklepanja.

Kombinacija designa vrat z omaro oziroma predelne stene še nikoli ni bila tako preprosta. Wave je **skoraj popolnoma poravnana z vrati**, tudi v odprtem položaju, zato je idealna rešitev za vse, ki želijo ohraniti ravno površino vrat.



Ročaj Wave se v kombinaciji z magnetno ključavnico Wave Polaris uporablja za notranja vrata, v kombinaciji s ključavnico Scivola Tre Class pa za drsna vrata. Za oba načina odpiranja obstajajo tri variante ročaja: brez ključa, za kopalnice (znotraj gumb) in s profilnim cilindrom.





Magnetna ključavnica Wave Polaris



Ključavnica Scivola Tre Class za drsna vrata

SKRITA SPONA INVISACTA IN310



3D skrita spona INVISACTA IN310 je z dvema sponama testirana za težo 120kg.

BARVA: črna, bela, srebrna, kromirana, nikelj in zlata
Kapice so že v garnituri.

Spone imajo 90 min protipožarni test.

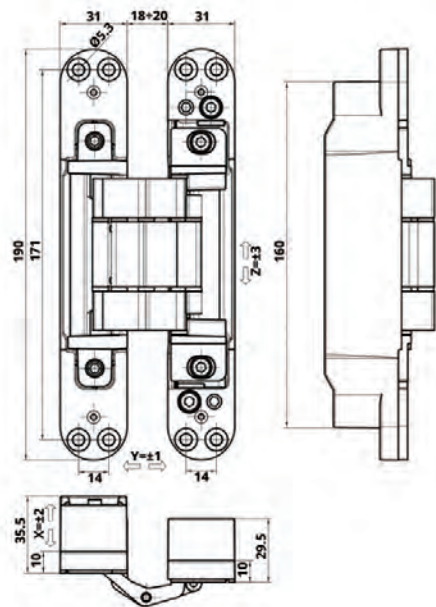

DMT
Ein Unternehmen der
TOY NORD GROUP
Certified by TÜV SÜD

Prüfbericht
DMT-DO-50-345

Dokumentnummer	DMT-DO-50-345			
Hersteller	Welsch			
Auftragsnummer	20564921			
Auftraggeber	OTLAV S.p.A. Via Angelo Padovan 2 31025 Sema Lucia di Piave Italia			
Inhalt des Auftrags	Prüfung von zwei aus 100 mm dicken einseitigen Massivholmeisen in Holz-Blockcarve in Verbindung mit den verdeckten Bändern „OTLAV IN 310 190“ der Firma OTLAV S.p.A. einseitig in eine Norm-Tragkonstruktion mit zwei eger Rührscheibe mit einer Dicke von 150 mm, auf Feuerwiderstand.			
Prüfunggrundlage	DIN EN 1634-1: 2014-03 in Verbindung mit DIN EN 1363-1: 2012-10			
Befallungssseite	Tür 1: Öffnungsseite / Bandscheibe Tür 2: Schließseite / Bandscheibe			
Prüfergebnisse	Flammabstrahl E	Wärmeabstrahlung E ₁	Wärmeabstrahlung E ₂	Strahlung EW
Tür 1	101 Min.	101 Min.	101 Min.	101 Min.
Tür 2	101 Min.	101 Min.	101 Min.	101 Min.
Auftrag vom	Probierbeginn	Prüfdatum	Berichtdatum	Gültigkeitsdauer
23.09.2016	30.09.2016	05.10.2016	18.10.2016	unbegrenzt

DMT
Dieser Prüfbericht umfasst 19 Seiten und 39 Anlagen.

Magnetni ničelni prag popolnoma brez ovir.
Enostaven za montažo in primeren za vsa zunanja in notranja vrata.

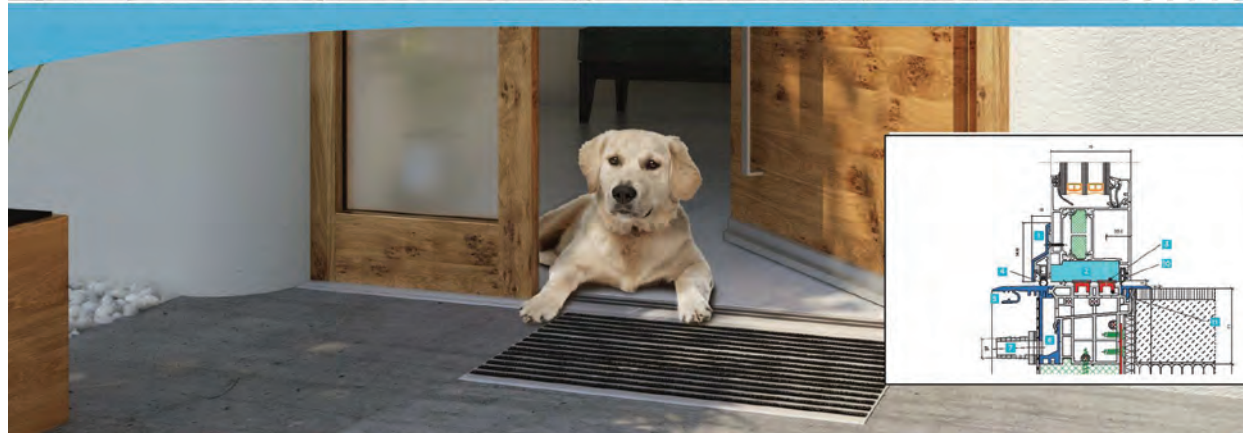

Kanalete za odvod vode pred nizkim pragom

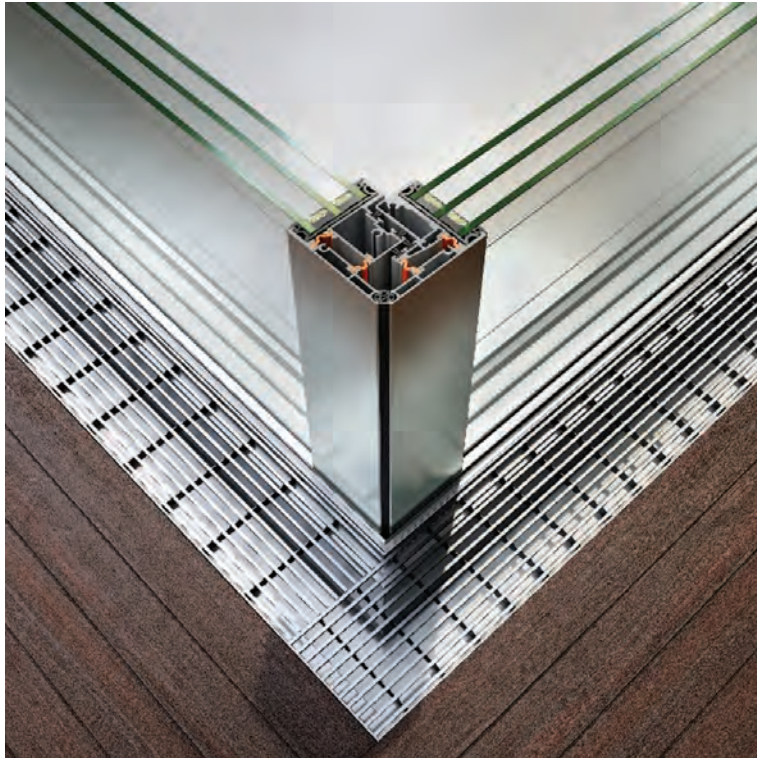

INOX rešetke



ALU rešetke

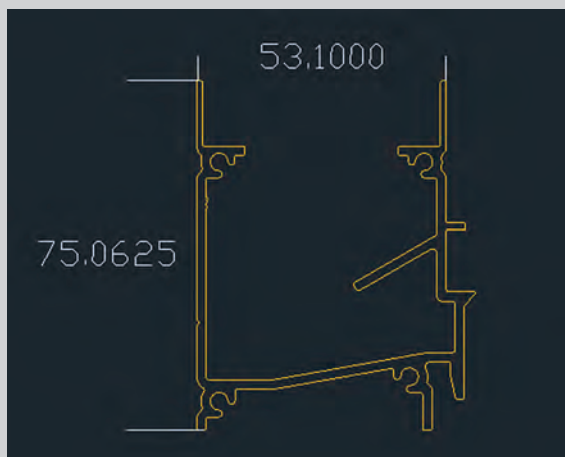

MATERIAL:
Alu kanaleta – 6000mm profil
INOX rešetka – 2000mm profil
ALU rešetka - 243mm profil

Primer izvedbe odvodnjavanja



Rezila standardna ali po naročilu, za vse vrste oken in vrat iz lesa.

Za osnovne mizarske stroje, kotne centre, cnc centre in avtomatske linije

Rezervni noži za orodja Garniga-Rekord-Zuani

PRIPOMOČKI ZA MONTAŽO OKEN

SILISTO Sidro za montažo oken.

Na voljo za različne profile.

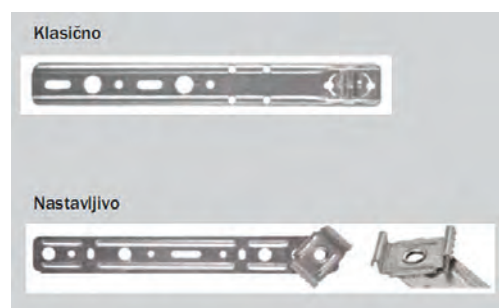

SILISTO Kotno montažno sidro

- Izredno vzdržljivo.
- Za RAL montažo oken in vrat.
- Material: U-profi pocinkano jeklo.
- Na voljo v dimenzijah:



mere mm	maksimalno breme na konzolo / kg
65x145x2,5	42
95x140x2,5	33
65x170x2,5	42
150x150x2,5	10

TRAK ZA TRANSPORT OKEN

Zraven priložen vijak za LES oz. PVC

Dvojno ojačan trak, prilagodljiv za individualno uporabo



DVOJNO ali TROJNO VAKUUMSKO PRIJEMALO OKEN

Z njim lahko enostavno dvignete plošče, steklo, gladko pločevino in keramiko. Prisesek se oprime katere koli gladke površine.

Nosilnost do 80 ali do 120 kg.

BLAZINA WINBAG - Pomoč za izravnavo pri vgradnji okenskih in vratnih okvirjev



EMBALAŽNE KLADICE - zaščita pri transportu



PVC LOPATICA - za steklitev



Električni ventusi

Mingardi Micro+kit

- verižni pogon
- plastično ohišje
- dolžina verige 400 mm
- nastavljiv hod verige
- dobavljiv v sivi beli in črni barvi
- napajalna napetost 230 V
- moč 250 N



Mingardi Micro EVO

- verižni pogon
- ALU ohišje
- dolžina verige 400 mm
- nastavljiv hod verige z izbirnim stikalom
- dobavljiv v sivi, beli in črni barvi
- enostavna vezava v tandem
- napajalna napetost 230 V
- moč 300 N
- višina motorja 37 mm



GEZE E 170

- škarjasti pogon
- ALU ohišje
- dobavljiv v sivi in beli barvi
- napajalna napetost 230 V
- maksimalna teža krila 80 kg
- maksimalna širina okna 2400 mm
- višina pogona 35 mm
- hitra in enostavna montaža



KS2

Verižni motor KS2 za odpiranje oken

- 230 V /50 HZ AC
- moč 250 N
- hod verige od 200 mm do 800 mm
- možna montaža do 4 motorjev v synhro
- vgradna višina samo 28 mm
- lahka integracija v profil -skrita montaža



Redno vzdrževanje in servisni pregledi sistemov za odvod dima in toplote (NODT/NODS)

1. Vzdrževalni pregledi sistemov NODT/NODS

Redno vzdrževanje sistemov NODT/NODS je potrebno opraviti enkrat na leto. Pri pregledovanju in preizkušanju je potrebno upoštevati predpise Pravilnika o pregledovanju in preizkušanju vgrajenih sistemov aktivne požarne zaščite (Uradni list RS, št. 45/07)

2. Namen rednega vzdrževanja

Sistemi NODT/NODS sodijo v sistem aktivne požarne zaščite. Njihovo pravilno delovanje zagotavlja pravočasno evakuacijo ljudi iz objektov in preprečuje prekomerne poškodbe na objektih

3. Zakaj skleniti vzdrževalno pogodbo?

S sklenitvijo vzdrževalne pogodbe si zagotovite redne letne vzdrževalne preglede, odzivno servisno službo ter ugodnejšo ceno intervencijskih pregledov in rezervnih delov.



Nudimo vgradnjo, vzdrževanje in servisiranje za:

- GEZE avtomatska vrata
- Sisteme za kontrolo ubežnih poti (šole, vrtci, domovi za ostarele, ...)
- GEZE, MINGARDI, GRASL, AUMÜLLER verižne in batne pogone za prezračenje in NODT/NODS
- SAVIO, G-U antipanic sisteme
- FIEGER lamelna okna
- GEZE, AUMÜLLER, SOMFY kontrolnikov za nadzor delovanja pogonov (krmilna elektronika, senzorji)
- GEZE, AUMÜLLER, VELUX, ACTULUX sistemov za ODT

Krmiljenje sistemov za odvod dima in toplote proizvajalca AUMÜLLER

- Po tem, ko vam priskrbimo ustrezne pogone za vaše odpiralne elemente, poskrbimo tudi za ustrezno certificirano krmiljenje le-teh.
- Krmiljenje oken in kupol za odvod dima in toplote.
- Možnost uporabe za dnevno zračenje preko prezračevalnih tipk.
- Izvedba z vetrno-dežnim senzorjem, da se elementi v primeru slabega vremena samodejno zaprejo.
- Kompaktne krmilno napajalne centrale Aumüller EMB7300 v izvedbi 2.5A, 5A, 10A, 20A.
- Modularne krmilno napajalne centrale serije Aumüller EMB8000 so namenjene večjim objektom in so povsem prilagojene željam in zahtevam uporabnika, saj jih sestavljamo v naši proizvodnji.



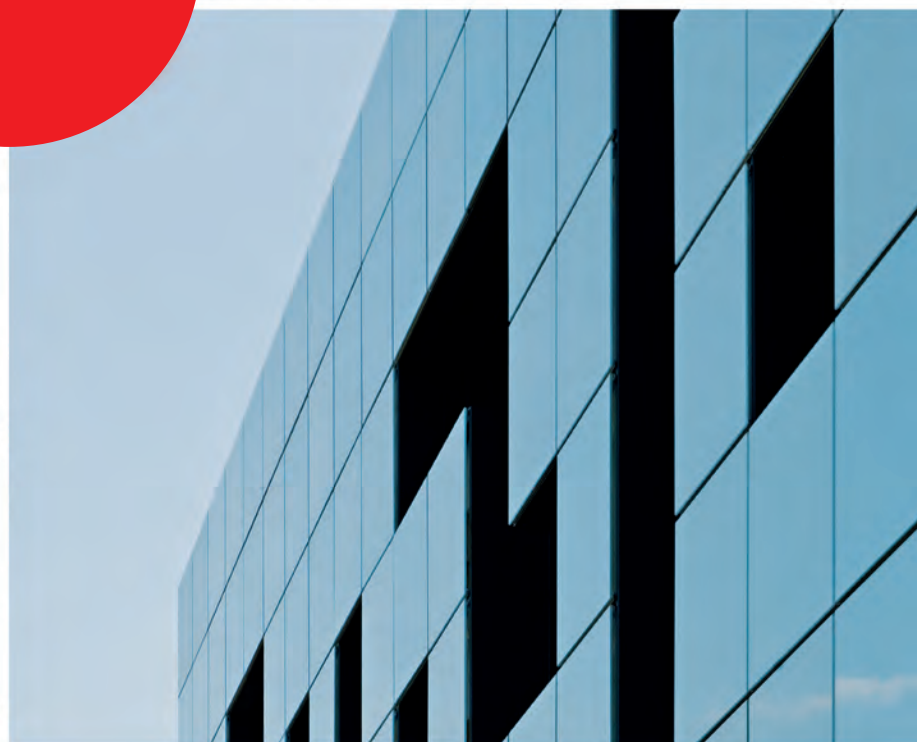

ZUNANJE IN NOTRANJE ZASTEKLITVE

Sistem profilov za predelne stene

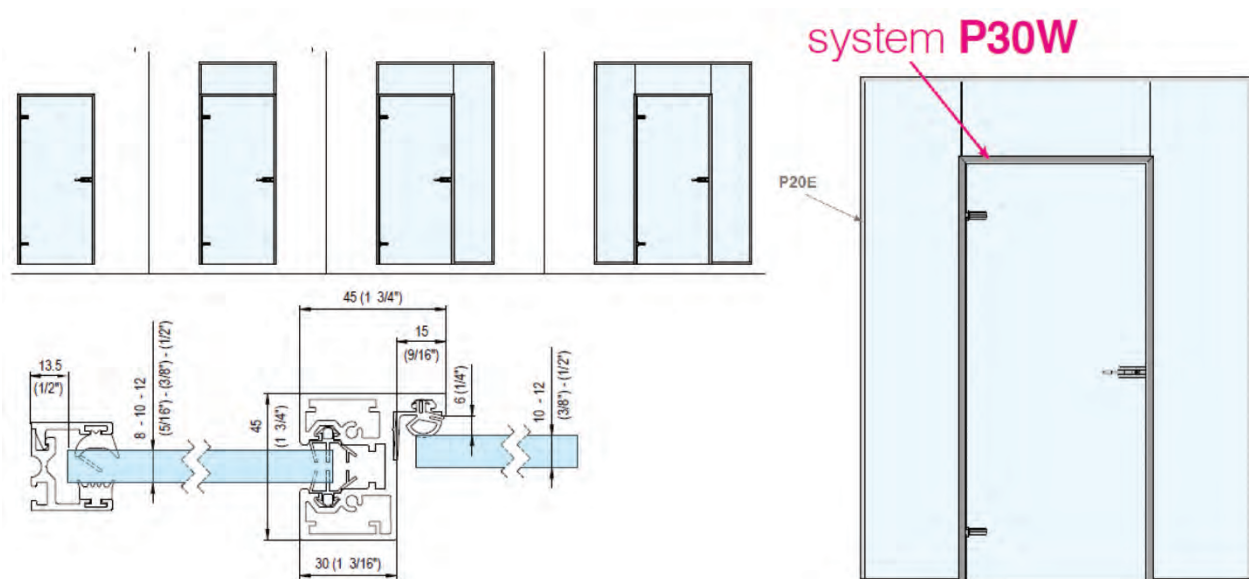

Debelina stekla: 8-12 mm
 Obdelava: ALU, črna
 Zvočna izolativnost: do 34 dB



JOINT

Montažni spoji za steklo



Prozorna ali črna izvedba

TALNA VZMETNA TESNILA ZA STEKLENA VRATA

Product	Colour	Length
1460GD083	● ●	830mm
1460GD103	● ●	1030mm
1460GD123	● ●	1230mm

200.000 cycles
-39db

- Eloksirano ali črno
- EPDM tesnilo
- Gradniki: Najlon + najlon ojačan s 30% steklenimi vlakni
- Navoji palice v brušeno železo
- Medeninasta puša Ø 6 mm
- Vijačne vzmeti iz obdelanega nerjavnega jekla
- Certificirano na 200.000 ciklov, zvočna izolativnost -39dB

FUTURE EXTRA - nova dekorativna HPL polnila



Bruto cena:
253,00 €

Logatec



Bruto cena:
272,00 €

Celje

HZH-INOX-PTU-PJ-2



Ptuj

Bruto cena: 260,00 €

HB-INOX-KRA-PJ-4

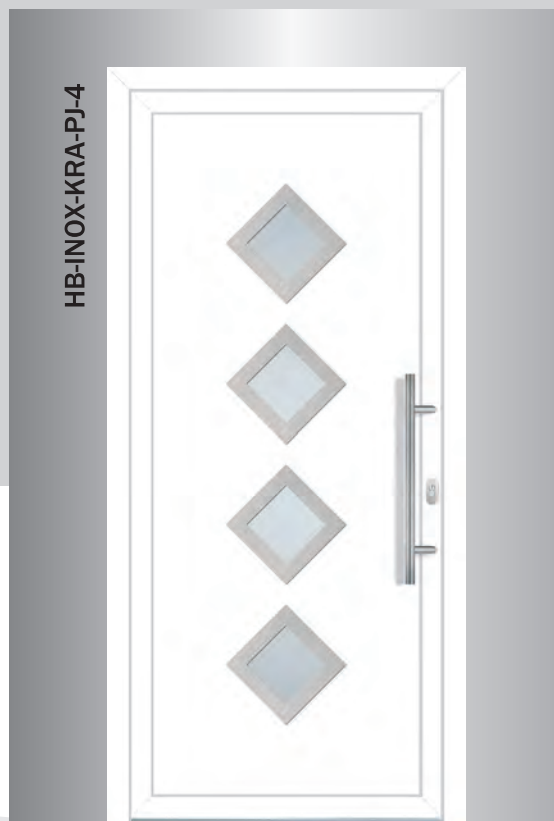

Kranj

Bruto cena: 260,00 €

HB-INOX-BLE-PJ



Bled

Bruto cena: 282,00 €

HOL-INOX-KOP-PJ-3



Koper

Bruto cena: 272,00 €

HDR-INOX-ŽIR-PJ



Žiri

Bruto cena: 272,00 €

HAK-INOX-PIR-PJ-3



Piran

Bruto cena: 260,00 €

HB-INOX-ŠEN-PJ-5



Šentjur

Bruto cena: 302,00 €

- Po želji vam izdelamo letak z vašim logotipom.
- Za vprašanja kontaktirajte maja.mlakar@norica.si

UGODNO